

SAMSUNG Flip

Manual de utilizare

WM55B WM65B WM75B WM85B

Culoarea și aspectul pot fi diferite în funcție de produs, iar conținutul manualului se poate schimba, fără notificare prealabilă, pentru a îmbunătăți performanța.

Se recomandă ca acest produs să fie utilizat mai puțin de 16 ore pe zi. Dacă produsul este utilizat mai mult de 16 ore pe zi, garanția se poate anula.

Este posibil să se perceapă o taxă de administrare în următoarele situații:

- (a) Solicitați deplasarea unui inginer, dar nu se identifică niciun defect al produsului (de ex. atunci când manualul de utilizare nu a fost citit).
- (b) Duceți unitatea la un centru de reparații, dar nu se identifică niciun defect al produsului (de ex. atunci când nu s-a citit manualul de utilizare).

Veți fi informat cu privire la taxa de administrare înainte de vizita tehnicianului.

Cuprins

Înainte de a utiliza produsul

Măsurile de siguranță	4
Simbolurile de siguranță	4
Depozitarea	5
Electricitate și siguranță	5
Instalarea	5
Funcționare	6
Precauții de utilizare	8

Pregătiri

Verificarea componentelor	9
Piese	10
Porturi	12
Bară de sistem	14
Porturi	15
Butoane	16
Înainte de instalarea produsului (Ghid de instalare)	17
Montarea suportului de perete	19
Utilizarea kitului de montare pe perete	19
Specificațiile kitului de montare pe perete (VESA)	20
Conectarea la o rețea	21
Setări de rețea (prin cablu)	21
Setări de rețea (wireless)	23

Scriere

Ce este o „listă”?	25
Mod Creion	26
Elemente ecran	26
Desenare	27
Ștergere	27
Utilizarea meniului simplu	27
Mod Pensulă	28
Elemente ecran	28
Menu	29
Roll Browser	30
Vizualizare pagină	31
Notă pornită/oprită	32
Utilizarea instrumentelor de Select	33

IMPORT

Conectarea la un dispozitiv mobil	35
Conectare prin utilizarea Smart View sau Oglindire ecran	35
Conectarea la un PC	35
Conectarea prin cablu	36
Conectarea prin OPS (se vinde separat)	37
Conectarea prin intermediul funcției Wireless Display	37
Conectarea prin SMARTVIEW+	38
Conectarea la internet	39
Citiți înainte de a utiliza funcția INTERNET	39
Conectarea la WORKSPACE	40
Importul de pe un dispozitiv USB	40
Fereastra sursa	41
Vizualizare document	42
Vizualizare imagine	43
Vizualizarea videoclipurilor	44

Cuprins

EXPORT

Expediere e-mail	46
Imprimarea	47
Instalarea Flip Printing Software	47
Configurarea imprimantei	47
Exportul pe un dispozitiv USB	49
Exportul dintr-o unitate de rețea	49
Expedierea către un dispozitiv mobil	50
Partajarea ecranului dvs	50

SETĂRI

Conectare	51
Anynet+(HDMI-CEC)	52
Agendă locală	54
Sistem	60
Imagine	63
Asistență	65

Ghid de depanare

Probleme și soluții	66
---------------------	----

Specificații

Generale	72
Frecvențe presetate	74

Anexă

Responsabilitatea pentru service contra cost (Costuri clienți)	75
Produsul nu prezintă defecțiuni	75
Produsul este deteriorat din vina clientului	75
Altele	75
Prevenirea impregnării ecranului din cauza remanenței imaginii	76
Ce înseamnă impregnarea ecranului din cauza remanenței imaginii?	76
Metode de prevenire recomandate	76
Licență	76





Capitolul 01







Înainte de a utiliza produsul

Măsuri de siguranță

Respectarea următoarelor instrucțiuni de siguranță vă asigură siguranța personală și previne prejudiciile asupra bunurilor. Vă rugăm să citiți următoarele pentru a vă asigura că produsul este folosit corespunzător.

Simboluri de siguranță

Simbol	Nume	Semnificație
	Avertisment	Nerespectarea instrucțiunilor poate duce la rănirea gravă sau mortală.
	Atenție	Nerespectarea instrucțiunilor poate duce la rănire sau pagube materiale.
	Interdicție	NU încercați.
	Instrucțiune	Urmați instrucțiunile.

ATENȚIE			
RISC DE ELECTROCUTARE. A NU SE DESCHIDE.			
ATENȚIE: PENTRU A REDUCE PERICOLUL DE ELECTROCUTARE, NU DEMONTAȚI CAPACUL (SAU PARTEA DIN SPATE). ÎN INTERIOR NU EXISTĂ COMPONENTE CARE POT FI REPARATE DE CĂTRE UTILIZATOR. REPARAȚIILE TREBUIE EFECTUATE NUMAI DE CĂTRE PERSONAL CALIFICAT.			
	Acest simbol indică faptul că tensiunea din interior este ridicată. Orice fel de contact cu părțile interioare ale acestui produs este periculos.		Tensiune CA: Tensiunea nominală marcată cu acest simbol este tensiune de CA.
	Acest simbol indică faptul că produsul este însoțit de documentație importantă privind utilizarea și întreținerea.		Tensiune CC: Tensiunea nominală marcată cu acest simbol este tensiune de CC.
	Produs clasa II: Acest simbol indică faptul că nu este necesară legarea de siguranță la împământare. Dacă acest simbol nu este prezent pe un produs cu cablu de alimentare, produsul TREBUIE să aibă o legătură corespunzătoare la pământ (împământare).		Atenție. Consultați instrucțiunile de utilizare: Acest simbol instruieste utilizatorul să consulte manualul de utilizare pentru mai multe informații legate de siguranță.









Depozitarea

Din cauza caracteristicilor produselor cu lustru accentuat, utilizarea unui umidificator UV în apropiere ar putea crea pete de culoare albă pe produs.





 Luați legătura cu Centrul de servicii clienți în cazul în care produsul necesită curățare în interior (serviciul se efectuează contra cost).

Electricitate și siguranță

Avertisment



-  Nu utilizați un cordon de alimentare sau un ștecăr defect ori o priză de curent electric montată necorespunzător.
Riscați să vă electrocuțați sau să produceți un incendiu.
-  Nu alimentați mai multe produse de la aceeași priză de curent electric simultan.
Prizele de curent electric supraîncălzite pot provoca incendii.
-  Nu atingeți ștecărul cu mâinile ude. În caz contrar, riscați să vă electrocuțați.
-  Nu îndoiți și nu trageți cu forță cordonul de alimentare. Nu lăsați cordonul de alimentare sub un obiect greu.
Un cordon de alimentare deteriorat poate provoca electrocutare sau un incendiu.
-  Nu amplasați cordonul de alimentare sau produsul lângă surse de căldură.
Se poate produce electrocutarea sau un incendiu.
-  Introduceți ștecărul complet, astfel încât să nu atârne liber.
O conexiune nesigură poate provoca un incendiu.
-  Conectați ștecărul la o priză de curent electric cu împământare (numai dispozitive izolate de tip 1).
Există pericol de electrocutare sau de rănire.
-  Curățați complet de praf conectorii ștecărului și priza electrică, utilizând o lavetă uscată.
Există pericol de incendiu.

Atenție

-  Nu scoateți din priză cordonul de alimentare în timpul funcționării produsului.
Produsul poate fi avariât de un șoc electric.
-  Utilizați numai cordonul de alimentare furnizat de Samsung împreună cu produsul. Nu utilizați cordonul de alimentare la alte produse.
Se poate produce electrocutarea sau un incendiu.
-  Utilizați o priză de curent electric la care cordonul de alimentare poate fi conectat fără a fi obstrucționat.
Dacă apare o problemă la monitor, cordonul de alimentare trebuie deconectat de la priză, pentru a întrerupe alimentarea cu energie electrică.
-  Țineți de ștecăr atunci când deconectați cordonul de alimentare de la priza de curent electric.
Riscați să vă electrocuțați sau să produceți un incendiu.

Instalarea

Avertisment

-  NU AȘEZAȚI PE PRODUS LUMÂNĂRI, PRODUSE CONTRA INSECTELOR SAU ȚIGĂRI.
NU INSTALAȚI PRODUSUL LÂNGĂ SURSE DE CĂLDURĂ.
Există pericol de incendiu.
-  Nu instalați produsul în spații slab aerisite, cum ar fi o bibliotecă sau un dulap.
O temperatură interioară crescută poate provoca un incendiu.
-  Nu instalați produsul pe o suprafață instabilă sau care vibrează (raft instabil, suprafață cu denivelări etc.)
 - Produsul poate cădea și se poate defecta și/sau poate cauza rănire.
 - Utilizarea produsului într-un spațiu cu vibrații excesive poate avaria produsul și poate provoca incendii.

 Nu expuneți produsul la lumina directă a soarelui sau în apropierea unor surse de căldură ori a unor obiecte fierbinți, cum ar fi un calorifer.

Durata de viață a produsului se poate reduce sau poate izbucni un incendiu.

 Nu instalați produsul la îndemâna copiilor mici.

- Produsul poate cădea și poate răni copiii.
- Întrucât partea din față este grea, instalați produsul pe o suprafață plană și stabilă.

 Uleiul comestibil, cum ar fi uleiul de soia, poate deteriora sau deforma produsul. Nu instalați produsul în bucătărie sau lângă o masă de bucătărie.

 Apelați la un tehnician pentru a monta suportul de perete.

- Montarea de către o persoană necalificată poate duce la rănirea acesteia.
- Utilizați numai incinte aprobate.

 Instalați produsul la minim 10 cm distanță de perete, pentru a permite aerisirea. O temperatură interioară crescută poate provoca un incendiu.

 Nu lăsați ambalajul de plastic la îndemâna copiilor. Pericol de sufocare pentru copii!

 Nu instalați produsul într-un vehicul sau într-un spațiu expus prafului, umezelii (stropi de apă etc.), substanțelor uleioase sau fumului. Se poate produce electrocutarea sau un incendiu.

Atenție

 Nu așezați produsul pe partea frontală a acestuia. Se poate deteriora ecranul.

 Nu scăpați produsul în timpul deplasării. Puteți provoca defectarea produsului sau rănirea persoanelor.

 Așezați cu grijă produsul. Puteți provoca defectarea produsului sau rănirea persoanelor.

 Instalarea produsului într-un loc neobișnuit (un spațiu expus particulelor fine de praf, substanțelor chimice, temperaturilor extreme sau umezelii ori într-un loc în care produsul trebuie să funcționeze continuu o perioadă lungă de timp) poate afecta grav performanțele acestuia.

Dacă doriți să instalați produsul în astfel de locuri, luați legătura cu Centrul Samsung de servicii pentru clienți.

Funcționare

Avertisment

 În interiorul produsului există tensiune înaltă. Nu dezasamblați, nu reparați și nu modificați niciodată produsul.

- Se poate produce electrocutarea sau un incendiu.
- Pentru reparații, luați legătura cu Centrul Samsung de servicii pentru clienți.





 Nu lăsați copiii să se țină de produs sau să se cațere pe acesta. Copiii se pot răni sau se pot accidenta grav.

 Dacă produsul este scăpat pe jos sau dacă i se deteriorează carcasa exterioră, opriți butonul de alimentare și deconectați cordonul de alimentare. Luați apoi legătura cu Centrul Samsung de servicii pentru clienți. Utilizarea continuă poate conduce la incendiu sau la electrocutare.

 Nu lăsați obiecte grele sau articole dorite de copii, cum ar fi jucării sau dulciuri, pe partea de sus a produsului. Produsul sau obiectele grele pot cădea atunci când copiii încearcă să ajungă la jucării sau la dulciuri, și aceștia pot fi răniți grav.

 Nu mutați produsul trăgând de cordonul de alimentare sau de oricare alt cablu. Un cablu deteriorat poate produce defectarea produsului, electrocutare sau incendiu.

 Nu ridicați și nu mutați produsul trăgând de cordonul de alimentare sau de oricare alt cablu. Un cablu deteriorat poate produce defectarea produsului, electrocutare sau incendiu.

-  Verificați ca fantele de aerisire să nu fie obturate de fețe de masă sau de draperii. O temperatură interioară crescută poate provoca un incendiu.
-  Nu introduceți obiecte metalice (tije, monede, clame de păr etc.) sau obiecte ușor inflamabile (hârtie, chibrituri etc.) în produs (prin orificiile de ventilație sau porturile de intrare/ieșire etc.).
 - Opriiți produsul și deconectați cordonul de alimentare dacă în produs au pătruns apă sau alte substanțe străine. Luați apoi legătura cu Centrul Samsung de servicii pentru clienți.
 - Există pericol de deteriorare a produsului, de electrocutare sau de incendiu.
-  Nu așezați pe produs obiecte care conțin lichide (vaze, oale, sticle etc.) sau obiecte metalice.
 - Opriiți produsul și deconectați cordonul de alimentare dacă în produs au pătruns apă sau alte substanțe străine. Luați apoi legătura cu Centrul Samsung de servicii pentru clienți.
 - Există pericol de deteriorare a produsului, de electrocutare sau de incendiu.
-  Înainte de a muta produsul, opriiți-l de la butonul de alimentare și deconectați cordonul de alimentare și toate celelalte cabluri conectate.

Un cordon de alimentare deteriorat poate provoca electrocutare sau un incendiu.
-  Dacă produsul emite zgomote anormale, miros de ars sau fum, deconectați imediat cordonul de alimentare și luați legătura cu Centrul Samsung de servicii pentru clienți.

Riscați să vă electrocuțați sau să produceți un incendiu.
-  În timpul unei furtuni sau al descărcărilor electrice în atmosferă, opriiți produsul și decuplați cordonul de alimentare.

Se poate produce electrocutarea sau un incendiu.
-  Nu scăpați obiecte pe produs și nu loviți produsul.

Se poate produce electrocutarea sau un incendiu.
-  Dacă se descoperă o scurgere de gaze, nu atingeți produsul sau ștecărul. De asemenea, aerisiți imediat încăperea.



Scânteile pot provoca o explozie sau un incendiu.

-  Nu utilizați asupra produsului și nu păstrați în apropierea acestuia substanțe inflamabile sau spray-uri combustibile.

Există risc de explozie sau de incendiu.

Atenție



-  Nu utilizați umidificatoare sau calorifere în apropierea produsului.

Se poate produce electrocutarea sau un incendiu.
-  Nu atingeți ecranul atunci când produsul este pornit de multă vreme, deoarece acesta poate fi fierbinte.
-  Nu așezați obiecte grele pe produs.

Puteți provoca defectarea produsului sau rănirea persoanelor.
-  Lăsarea ecranului fixat pe o imagine staționară de-a lungul unei perioade îndelungate poate genera impregnarea ecranului din cauza remanenței imaginii sau pixeli defecti.

Dacă nu veți utiliza produsul o perioadă mai lungă de timp, activați modul de economisire a energiei sau un economizor animat de ecran.
-  Scoateți din priză cordonul de alimentare dacă nu veți utiliza produsul o perioadă mai lungă de timp (concediu, etc.).

Acumularea de praf combinată cu căldura poate provoca un incendiu, electrocutarea sau scurgeri de electricitate.
-  Utilizați produsul la rezoluția și frecvența recomandate.

Vă puteți deteriora vederea.
-  Vederea vi se poate deteriora dacă priviți la ecran de la o distanță prea mică timp îndelungat.
-  Odihniți-vă ochii cel puțin 5 minute la fiecare 1 oră de utilizare a produsului.

Va scădea oboseala ochilor.
-  Nu depozitați accesoriile de mici dimensiuni la îndemâna copiilor.

Precauții de utilizare

Vă atenționăm că, în cazul utilizării stiloului furnizat cu o greutate care depășește 2,5 kg, pot apărea zgârieturi pe ecranul de protecție.

Dacă folosiți un alt stilou cu bilă decât cel furnizat, aveți grijă ca ecranul să nu fie pătat cu cerneală sau deteriorat.

Pentru a evita deteriorarea ecranului, nu folosiți o pensulă murdară.

- ✎ Vă recomandăm să folosiți stiloul furnizat. Nu folosiți alte obiecte ascuțite sau tăioase, cu excepția stiloului.
- ✎ Dacă pe ecranul de protecție rămâne praf sau mizerie în urma folosirii stiloului furnizat, curățați-l conform instrucțiunilor de mai jos.

Curățarea exteriorului și a afișajului

Curățați suprafața cu o cârpă moale, ușor umezită, și apoi ștergeți cu o cârpă uscată.

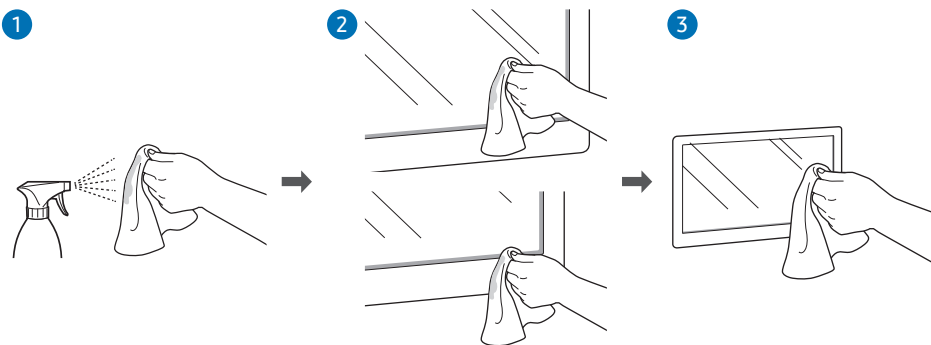

Capitolul 02

Pregătiri

Verificarea componentelor

În cazul în care lipsesc componente, contactați furnizorul de la care ați achiziționat produsul.

Aspectul componentelor poate diferi de imaginile prezentate.

Consultați ghidul de instalare al suportului WMB sau a suportului de perete (disponibil pentru cumpărare, opțional).



Ghid de configurare rapidă



Certificat de garanție
(Nu este disponibil în unele țări)



Ghid de reglementare

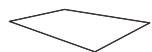

Deșeuri de echipamente electrice și electronice



Cordon de alimentare

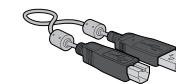

Cablu USB



Stilou tactil x 2



Adaptor pentru suportul de perete x 4
(Modele acceptate: WM75B)

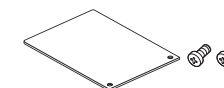

Terminal capac, șurub (M4 x L10) x 2
(Modele acceptate: WM55B, WM65B)



Cablu capac, șurub (M4 x L10)
(Modele acceptate: WM55B, WM65B)

Piese

WM55B/WM65B

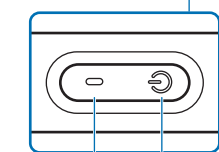
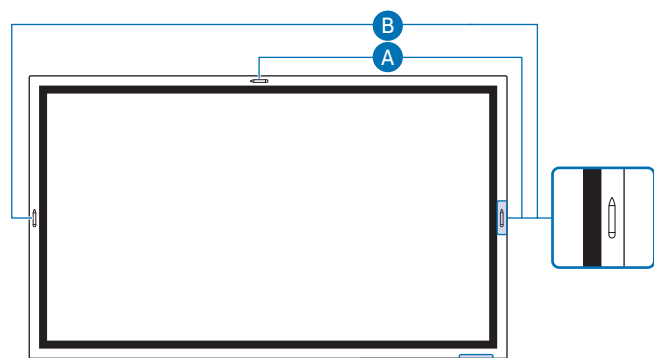



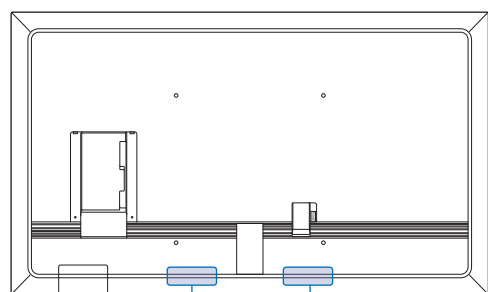

Indicator de alimentare

Butonul de alimentare





Difuzor





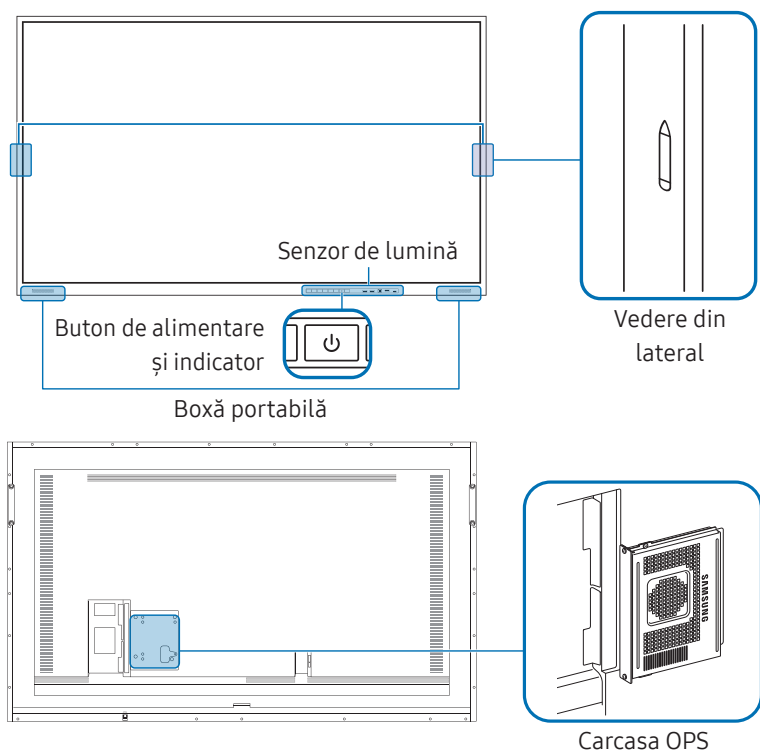

 Culoarele și formele pieselor pot diferi de cele afișate. Specificațiile pot fi modificate fără înștiințare, în scopul îmbunătățirii calității.

Piese	Descriere
Buton de alimentare și indicator	<p>Apăsați butonul pentru a porni produsul și apăsați și mențineți apăsat butonul pentru a opri produsul.</p> <ul style="list-style-type: none"> Indicatorul de alimentare este stins când produsul este pornit. Indicatorul de alimentare este aprins când produsul este oprit. <p>În modul de scriere, apăsați scurt butonul de alimentare pentru a comuta pe modul economizor de ecran.</p> <p>Dacă ecranul PIP este în mod Ecr. compl., apăsați butonul Alimentare pentru a afișa meniul de ajustare. Apăsați din nou pentru a ascunde.</p>
	<p>Stiloul este magnetic. Atașați-l în locul marcat pentru a nu îl pierde.</p> <p> A : WM55B, B : WM65B</p>

WM75B/WM85B



 Culoarele și formele pieselor pot diferi de cele afișate. Specificațiile pot fi modificate fără înștiințare, în scopul îmbunătățirii calității.

Piese	Descriere
Buton de alimentare și indicator	<p>Apăsați butonul pentru a porni produsul și apăsați și mențineți apăsat butonul pentru a opri produsul.</p> <ul style="list-style-type: none">  Indicatorul de alimentare este stins când produsul este pornit.  Indicatorul de alimentare este aprins când produsul este oprit. <p>În modul de scriere, apăsați scurt butonul de alimentare pentru a comuta pe modul economizor de ecran.</p> <p>Dacă ecranul PIP este în mod Ecr. compl., apăsați butonul Alimentare pentru a afișa meniul de ajustare. Apăsați din nou pentru a ascunde.</p>
	<p>Stiloul este magnetic. Atașați-l în locul marcat pentru a nu îl pierde.</p>
Senzor de lumină	<p>Senzorul de lumină este utilizat pentru a detecta lumina ambientală pentru funcția de Optimizare luminozitate.</p> <ul style="list-style-type: none"> Puteți să opriți funcția Optimizare luminozitate în Meniu → SETĂRI → Sistem → Setări avansate → Optimizare luminozitate.
Carcasa OPS (se vinde separat)	<p>Conectați carcasa OPS și introduceți modulul standard OPS în carcasă. Puteți achiziționa separat carcasa OPS și modulul.</p> <p> Înainte de inserarea modulului OPS, asigurați-vă că scoateți cablul de alimentare de la produs, pentru întreruperea completă a alimentării cu energie electrică.</p> <ul style="list-style-type: none">  OPS se referă la Intel Open Pluggable Specification.  Atunci când trebuie instalată carcasa OPS, nu uitați să instalați mai întâi carcasa OPS înaintea produsului.  Alimentarea cu energie electrică OPS: 16 V/4,5 A

Porturi

WM55B/WM65B

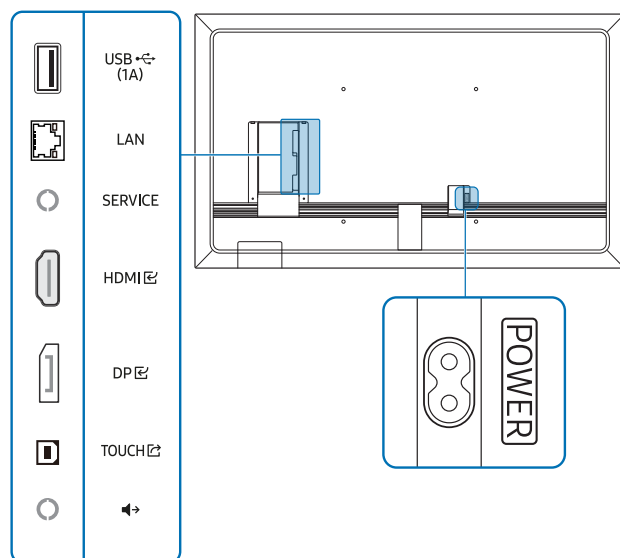







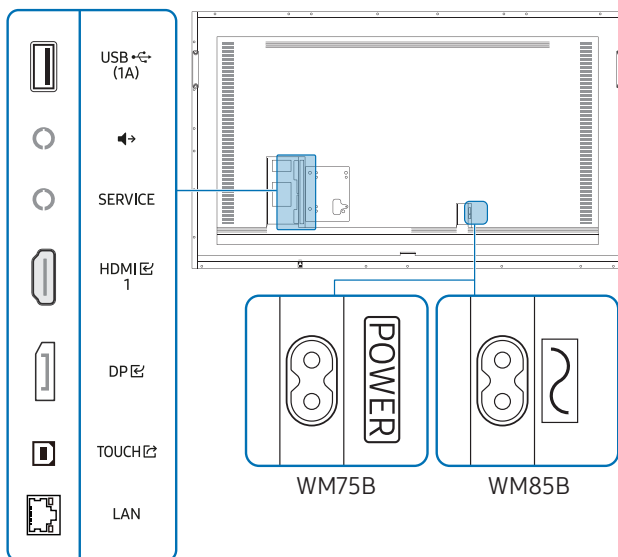





Culorile și formele pieselor pot diferi de cele afișate. Specificațiile pot fi modificate fără înștiințare, în scopul îmbunătățirii calității.

Porturi	Descriere
USB (1A)	Pentru conectare la un dispozitiv de stocare USB. <i>Porturile USB de pe produs acceptă un curent constant maxim de 1,0 A. Dacă valoarea maximă este depășită, este posibil ca porturile USB să nu funcționeze.</i>
LAN	Se conectează la o rețea prin intermediul unui cablu LAN. (10/100 Mbps) <i>Utilizați un cablu Cat7 (*tip STP) pentru conexiune. * Shielded Twist Pair.</i>
SERVICE	Dedicat tehnicienilor care se ocupă de service. <i>Acest port este destinat exclusiv operațiunilor de service, și nu utilizatorilor. Nu conectați niciun cablu la acest port.</i>
HDMI	Se conectează la un dispozitiv sursă utilizând un cablu HDMI.
DP	Se conectează la un dispozitiv sursă printr-un cablu DP.
TOUCH	Permite comanda tactilă a ecranului de PC conectat prin portul HDMI sau DP. Utilizați cablul USB furnizat pentru a conecta portul TOUCH din partea din spate a produsului la PC.
Speaker	Trimite sunet la un dispozitiv audio prin intermediul unui cablu audio.

WM75B/WM85B



 Culoarele și formele pieselor pot diferi de cele afișate. Specificațiile pot fi modificate fără înștiințare, în scopul îmbunătățirii calității.

Porturi	Descriere
USB  (1A)	Pentru conectare la un dispozitiv de stocare USB.  Porturile USB de pe produs acceptă un curent constant maxim de 1,0 A. Dacă valoarea maximă este depășită, este posibil ca porturile USB să nu funcționeze.
	Trimite sunet la un dispozitiv audio prin intermediul unui cablu audio.
SERVICE	Dedicat tehnicienilor care se ocupă de service.  Acest port este destinat exclusiv operațiunilor de service, și nu utilizatorilor. Nu conectați niciun cablu la acest port.
HDMI  1	Se conectează la un dispozitiv sursă utilizând un cablu HDMI.
DP 	Se conectează la un dispozitiv sursă printr-un cablu DP.
TOUCH 	Permite comanda tactică a ecranului de PC conectat prin portul HDMI  1 sau portul DP  . Utilizați cablul USB furnizat pentru a conecta portul TOUCH  din partea din spate a produsului la PC.
LAN	Se conectează la o rețea prin intermediul unui cablu LAN. (10/100 Mbps)  Utilizați un cablu Cat7 (*tip STP) pentru conexiune. *Shielded Twist Pair.

Bară de sistem

WM55B/WM65B

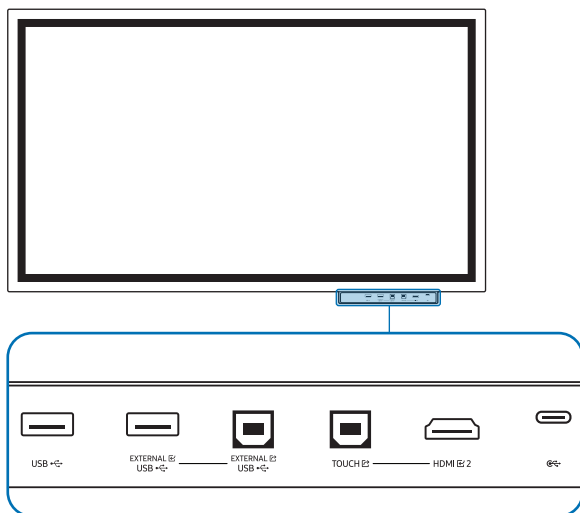

- Barele de sistem sunt vândute separat. Contactați-vă vânzătorul pentru asistență pentru efectuarea unei achiziții.
- Culoarele și formele pieselor pot diferi de cele afișate. Specificațiile pot fi modificate fără înștiințare, în scopul îmbunătățirii calității.
- Produsul trebuie să fie decuplat de la alimentare atunci când instalați bara de sistem.





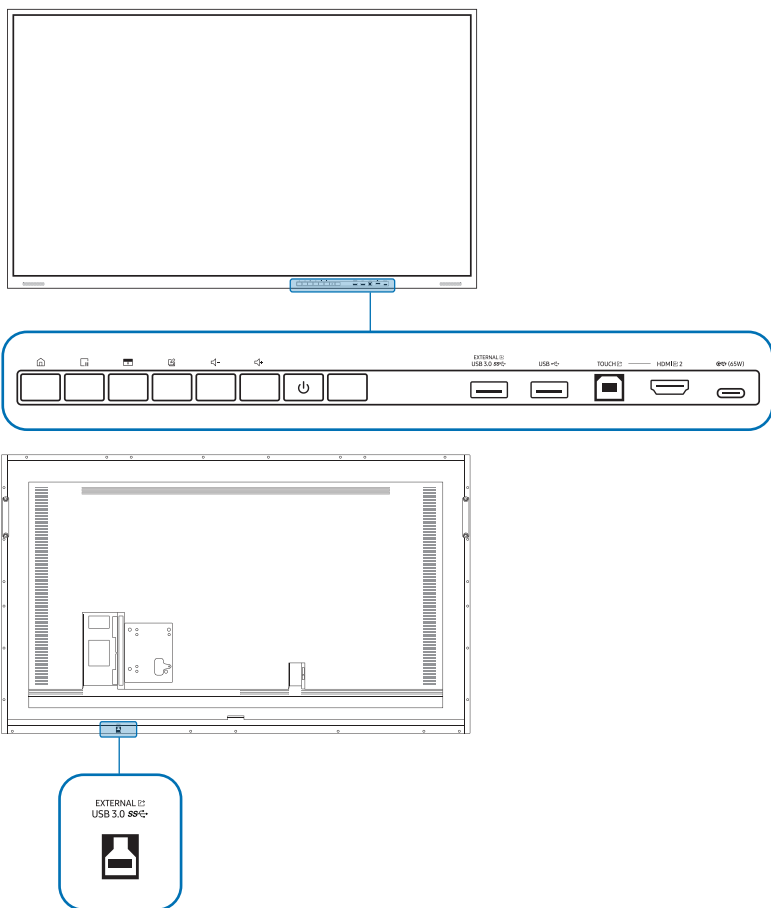







Porturi	Descriere
USB	Pentru conectare la un dispozitiv de stocare USB.
EXTERNAL (USB)	Oferă conectivitate USB la PC.
EXTERNAL (USB)	<ol style="list-style-type: none">1 Utilizați un cablu USB pentru a conecta portul EXTERNAL (USB) la PC-ul conectat.2 Conectați dispozitivul USB la portul EXTERNAL (USB).3 Se efectuează o conexiune între dispozitivul USB și PC.
TOUCH	Permite comanda tactilă a ecranului de PC conectat prin intermediul portului HDMI 2. Utilizați cablul USB inclus pentru a conecta portul TOUCH de pe bara de sistem la PC.
HDMI 2	Un port HDMI pentru afișarea conținutului de la o sursă externă.
	Puteți conecta un dispozitiv cu ajutorul unui cablu USB-C. <ul style="list-style-type: none">• Conexiunea USB-C permite ieșirea video și controlul tactil al dispozitivului. Transferul de date nu este acceptat. Trebuie să utilizați un cablu USB-C care acceptă transmisia video. Folosiți un cablu care acceptă modul DP ALT (transmisie video). Folosiți un cablu USB-C cu o lungime de cel mult 1 m. De asemenea, este acceptată încărcarea până la 15 W (5 V/max. 3 A). Încărcarea prin cablu USB-C este disponibilă doar când produsul este pornit.

WM75B/WM85B









 Culoarele și formele pieselor pot diferi de cele afișate. Specificațiile pot fi modificate fără înștiințare, în scopul îmbunătățirii calității.

Porturi

Porturi	Descriere
EXTERNAL  (USB 3.0)	Oferă conectivitate USB la PC.
EXTERNAL  (USB 3.0)	<ol style="list-style-type: none">1 Utilizați un cablu USB pentru a conecta portul EXTERNAL  (USB 3.0) la PC-ul conectat.2 Conectați dispozitivul USB la portul EXTERNAL  (USB 3.0).3 Se efectuează o conexiune între dispozitivul USB și PC.
USB	Pentru conectare la un dispozitiv de stocare USB.
TOUCH 	Permite comanda tactilă a ecranului de PC conectat prin intermediul portului HDMI  2. Utilizați cablul USB inclus pentru a conecta portul TOUCH  de pe tăviță și PC.
HDMI  2	Un port HDMI pentru afișarea conținutului de la o sursă externă.
 (65 W)	Puteți conecta un dispozitiv cu ajutorul unui cablu USB-C. <ul style="list-style-type: none">• Conexiunea prin USB-C permite ieșirea video, comanda tactilă a dispozitivului. Puteți modifica dispozitivul conectat. <ul style="list-style-type: none"> Transferul de date nu este acceptat. Trebuie să utilizați un cablu USB-C care acceptă transmisia video și funcția de încărcare. Folosiți un cablu care acceptă modul DP ALT (transmisie video) și alimentare (65 W sau mai mult). Folosiți un cablu USB-C cu o lungime de cel mult 1 m. Încărcarea prin cablu USB-C este disponibilă doar când produsul este pornit.

Butoane

Butoane	Descriere
	Apăsați butonul pentru a afișa meniul EXPORT / IMPORT . Apăsați din nou pe buton pentru a închide meniul.
	Apăsați butonul pentru a utiliza funcția Înghețare cadru . Ecranul sursă va fi pus pe pauză pe ecranul Flip, dar nu afectează dispozitivul sursă. Apăsați din nou pe buton pentru a anula funcția.
	Apăsați butonul pentru a folosi funcția Blocare ecran . Conținutul de pe ecran va fi acoperit cu negru. Apăsați din nou pe buton pentru a anula funcția.
	Puteți porni sau opri funcția Notă.
	Reglați volumul.  Dacă ați conectat două difuzoare Bluetooth, controlul volumului este disponibil doar când difuzoarele conectate acceptă AVRCP (Audio Video Remote Control Profile, Profil de telecomandă audio-video). (AVRCP este acceptat pe modelele de bare de sunet Samsung lansate în 2021 sau după aceea.)

Înainte de instalarea produsului (Ghid de instalare)

Acest produs poate fi montat pe perete. Stativul Samsung exclusiv (pentru WM55B) și suportul de perete (pentru WM65B) sunt disponibile pentru cumpărare, opțional.

 Nu instalați și nu utilizați produsul cu partea frontală orientată în sus. Este posibil ca funcțiile de atingere să nu funcționeze corespunzător.

WM55B

Rotirea

 Pentru detalii suplimentare, contactați Centrul Samsung de servicii pentru clienți.

- Pentru a utiliza produsul în orientarea peisaj, rotiți-l în sens invers acelor de ceasornic și asigurați-vă că indicatorul de alimentare se află pe partea dreaptă, după rotire.

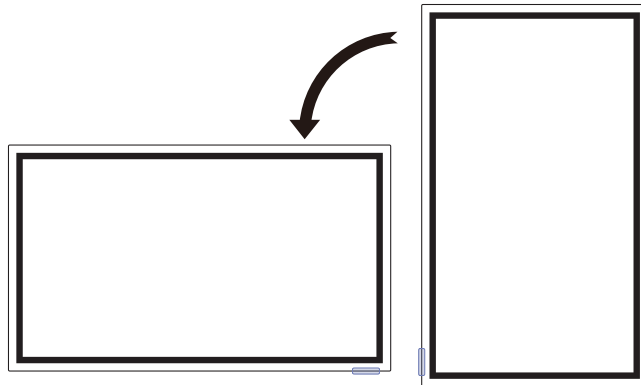

Aerisirea

 Pentru detalii suplimentare, contactați Centrul Samsung de servicii pentru clienți.

Instalare pe un perete vertical

A Minimum 15 mm

B Temperatură ambientă: Maximum 35 °C

 La instalarea produsului pe un perete vertical, lăsați un spațiu de cel puțin 15 mm între produs și suprafața peretelui pentru aerisire și asigurați-vă că temperatura ambientă se menține sub 35 °C.

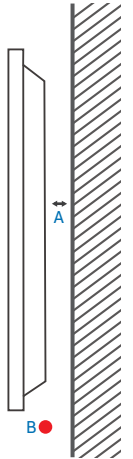

Instalare pe un perete cu nișă

A Minimum 15 mm

B Minimum 25 mm

C Temperatură ambientă: Maximum 35 °C

 La instalarea produsului pe un perete cu nișă, lăsați cel puțin spațiul specificat mai sus între produs și perete pentru aerisire și asigurați-vă că temperatura ambientă se menține sub 35 °C.

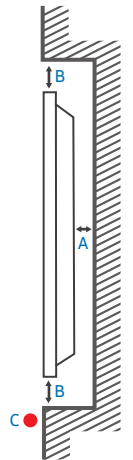

WM65B

Aerisirea

 Pentru detalii suplimentare, contactați Centrul Samsung de servicii pentru clienți.

Instalare pe un perete vertical

- A Minimum 0 mm
- B Temperatură ambiantă: Maximum 35 °C

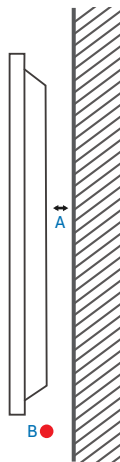

Instalare pe un perete cu nișă

- A Minimum 0 mm
- B Minimum 25 mm
- C Temperatură ambiantă: Maximum 35 °C

 La instalarea produsului pe un perete cu nișă, lăsați cel puțin spațiul specificat mai sus între produs și perete pentru aerisire și asigurați-vă că temperatura ambiantă se menține sub 35 °C.

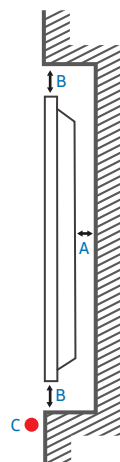

WM75B/WM85B

Aerisirea

 Pentru detalii suplimentare, contactați Centrul Samsung de servicii pentru clienți.

Instalare pe un perete vertical

- A Minimum 15 mm
- B Temperatură ambiantă: Maximum 35 °C

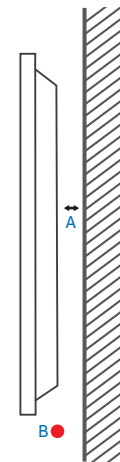

Instalare pe un perete cu nișă

- A Minimum 15 mm
- B Minimum 25 mm
- C Temperatură ambiantă: Maximum 35 °C

 La instalarea produsului pe un perete cu nișă, lăsați cel puțin spațiul specificat mai sus între produs și perete pentru aerisire și asigurați-vă că temperatura ambiantă se menține sub 35 °C.

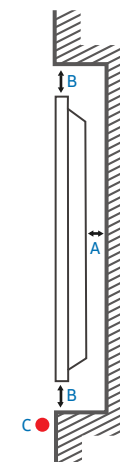

Montarea suportului de perete

Utilizarea kitului de montare pe perete

- Kitul de montare pe perete vă permite să montați produsul pe perete.
- Pentru detalii cu privire la instalarea suportului de perete, consultați instrucțiunile furnizate împreună cu suportul de perete.
- Vă recomandăm să contactați un tehnician pentru a vă ajuta la instalarea consolei suportului de perete.
- Compania Samsung nu este responsabilă pentru avarierea produsului sau vătămarea dvs. sau a altor persoane în cazul în care alegeți să instalați personal suportul de perete.

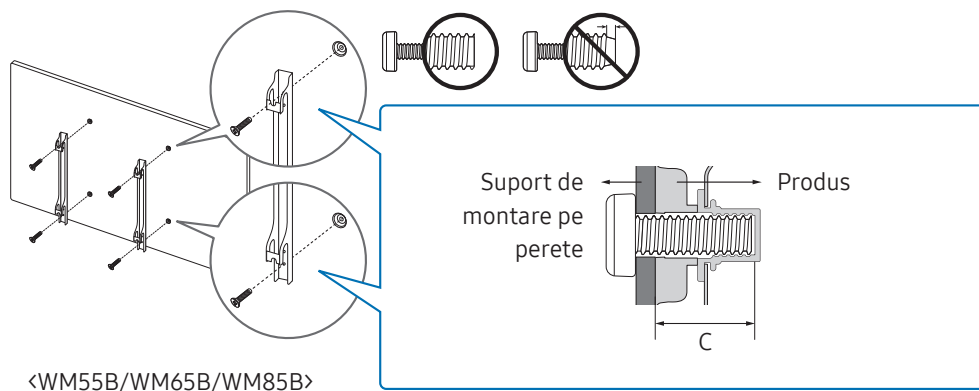

Utilizarea adaptorului pentru suportul de perete (doar WM75B)

Instalați adaptoarele furnizate pentru suportul de perete așa cum este prezentat în figura de mai jos, înainte de instalarea kitului de montare pe perete.

- ✎ Dacă instalați un suport de perete fabricat de un alt producător, rețineți că lungimea șuruburilor pe care le puteți utiliza pentru a fixa produsul pe suportul de perete este prezentată în coloana C a tabelului de pe pagina următoare.

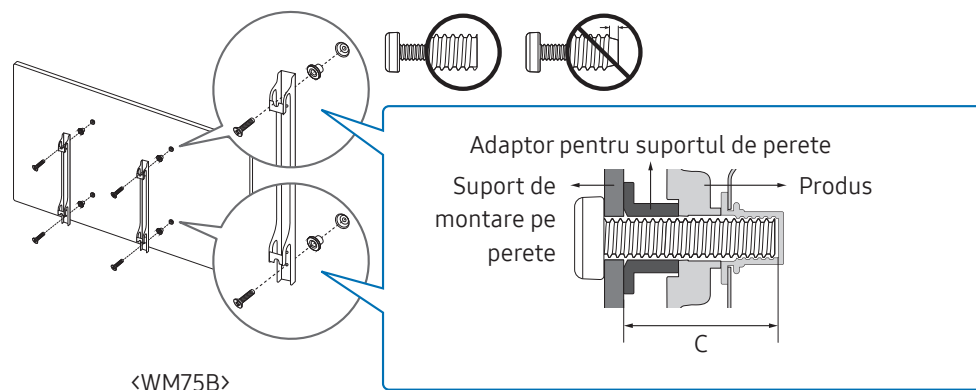

Specificațiile kitului de montare pe perete (VESA)

Instalați suportul de perete pe un perete solid, perpendicular pe podea. Pentru instalarea produsului pe alte zone de perete, contactați cea mai apropiată agenție.

Dacă montați produsul pe un perete înclinat, produsul poate cădea și poate provoca vătămare corporală gravă.

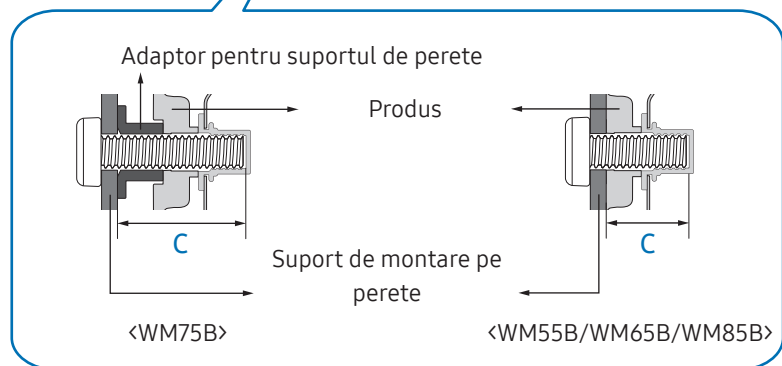
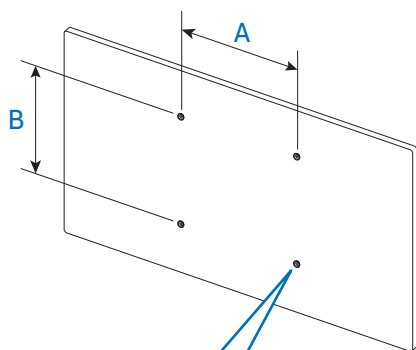

- Kiturile Samsung de montare pe perete conțin un manual de instalare detaliat și sunt furnizate toate piesele necesare asamblării.
- Nu folosiți șuruburi mai lungi decât dimensiunea standard sau care nu respectă specificațiile standard VESA pentru șuruburi. Șuruburile prea lungi pot avaria interiorul produsului.
- Pentru suporturile de perete care nu respectă specificațiile standard VESA pentru șuruburi, lungimea șuruburilor poate fi diferită în funcție de specificațiile suportului de perete.
- Nu strângeți excesiv șuruburile. Strângerea excesivă poate provoca avarierea sau căderea produsului, ducând la vătămare corporală. Compania Samsung nu este răspunzătoare pentru acest tip de accidente.
- Compania Samsung nu este răspunzătoare pentru avarierea produsului sau pentru vătămarea corporală provocată de utilizarea unui suport de perete non-VESA sau nespecificat sau în cazul în care utilizatorul nu respectă instrucțiunile de instalare a produsului.
- Pentru montarea produsului pe perete sunt necesare întotdeauna cel puțin două persoane. (Patru sau mai multe persoane pentru modele de 85 inch sau mai mari.)
- Dimensiunile standard ale temperaturilor de montare pe perete sunt date în tabelul de mai jos.

Denumire model	Specificațiile găurii de șurub VESA (A x B) în milimetri	C (mm)	Șurub standard	Cantitate
WM55B	400 x 400	30 - 31	M8	4
WM65B		32 - 33		
WM75B		30 - 31		
WM85B	600 x 400	37 - 38		

Nu instalați kitul de montare pe perete când produsul este pornit. Există pericol de rănire prin electrocutare.

Conectarea la o rețea

✎ Conectarea pieselor poate diferi de la un produs la altul.

Setări de rețea (prin cablu)

Conectarea la o rețea prin cablu

Există trei moduri de conectare a produsului la o rețea LAN prin cablu.

- Puteți conecta produsul la rețeaua LAN conectând portul LAN de la partea din spate a produsului la un modem extern utilizând un cablu LAN. Consultați schema de mai jos.

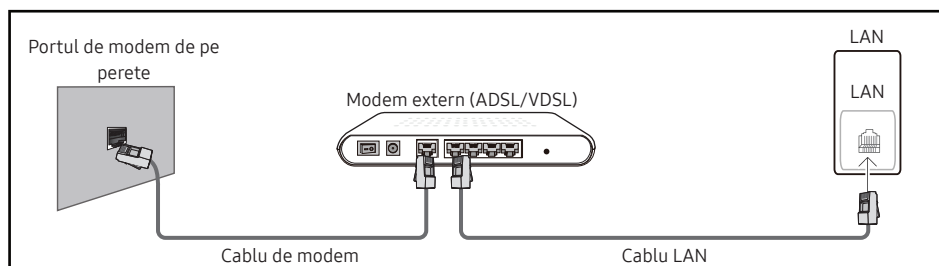

- Puteți conecta produsul la rețeaua LAN conectând portul LAN de la partea din spate a produsului la un dispozitiv de partajare a IP-ului, care este conectat la un modem extern. Pentru conectare utilizați un cablu de rețea LAN. Consultați schema de mai jos.

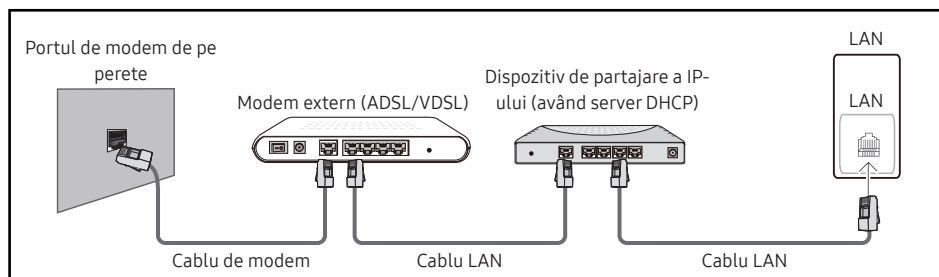

- În funcție de modul de configurare a rețelei, este posibil să puteți conecta produsul la rețeaua LAN cuplând portul LAN de la partea din spate a produsului direct la priza de perete pentru rețea, cu ajutorul unui cablu LAN.

Consultați schema de mai jos. Rețineți că priza de perete este conectată la un modem sau la un router aflat în altă parte a locuinței dvs.

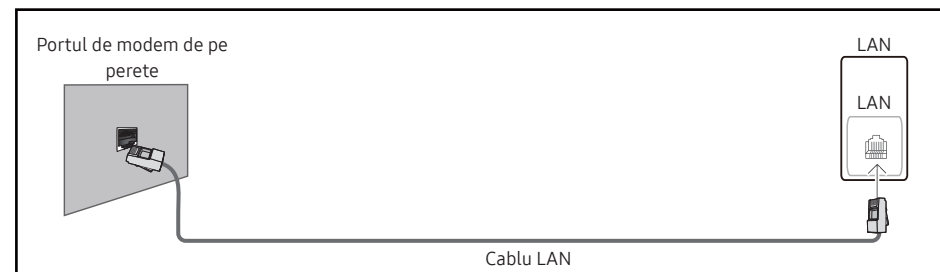

Dacă aveți o rețea dinamică, trebuie să utilizați un modem ADSL sau un router care acceptă DHCP (Protocol de configurare dinamică a gazdei). Modemurile sau routerurile care acceptă DHCP furnizează în mod automat valorile pentru adresa IP, masca de subrețea, gateway și DNS, valori de care produsul are nevoie pentru a accesa Internet-ul în așa fel încât să nu fie nevoie să le introduceți manual. Majoritatea rețelelor de reședință au rețele dinamice.

Unele rețele au nevoie de o adresă IP statică. Dacă rețeaua dvs. are nevoie de o adresă IP statică, trebuie să introduceți manual adresa IP, masca de subrețea, gateway-ul și DNS-ul în ecranul de configurare a conexiunii prin cablu, când configurați conexiunea la rețea. Pentru a obține adresa IP, masca de subrețea, gateway-ul și DNS-ul contactați furnizorul dvs. de servicii Internet (ISP).

Dacă aveți un computer Windows, puteți obține aceste valori și prin intermediul computerului dvs.

✎ Puteți utiliza modemuri ADSL care acceptă DHCP în cazul în care rețeaua dvs. necesită o adresă IP statică.

✎ Modemurile ADSL care acceptă DHCP vă permit și utilizarea adreselor IP statice.



Setați conexiunea la rețea pentru a utiliza servicii de Internet, precum efectuarea upgrade-urilor de software.

Procesul Setări de rețea deschise automat (prin cablu)

Conectați-vă la rețea prin intermediul unui cablu LAN.

Asigurați-vă mai întâi că ați conectat cablul LAN.

Cum se face configurarea automată

- 1 Setați **Tip de rețea** la **Cablu** din pagina **Setări de rețea deschise**.
 - 2 Va apărea ecranul de conexiune la rețea și va începe procesul de verificare.
 - 3 Când conexiunea a fost verificată, butonul **OK** va apărea în partea de jos a ecranului.
 - 4 Atingeți **OK**.
-  Dacă procesul de conectare eșuează, verificați conexiunea la portul LAN.
-  Dacă procesul automat nu poate găsi valorile de conectare la rețea sau dacă doriți să setați manual conexiunea, accesați următoarea secțiune, "**Manual Setări de rețea deschise (prin cablu)**".

Manual Setări de rețea deschise (prin cablu)

Birourile pot utiliza adrese IP statice.

În acest caz, cereți administratorului de rețea adresa IP, masca de subrețea, gateway-ul și adresa serverului DNS. Introduceți manual aceste valori.

Obținerea valorilor conexiunii de rețea

Pentru a vizualiza valorile conexiunii la rețea pe majoritatea computerelor Windows, urmați acești pași.

- 1 Faceți clic dreapta pe pictograma **Rețea** din partea din dreapta jos a ecranului.
- 2 În meniul pop-up care apare, faceți clic pe **Stare**.
- 3 În fereastra de dialog care apare, faceți clic pe fila **Asistență**.
- 4 În fila **Asistență**, faceți clic pe butonul **Detalii**. Vor fi afișate valorile conexiunii la rețea.

Cum se face configurarea manuală

- 1 Setați **Tip de rețea** la **Cablu** din pagina **Setări de rețea deschise**.
- 2 Va apărea ecranul de conexiune la rețea și va începe procesul de verificare.
- 3 Selectați **Anulare** în timp ce se fac încercări de conectare la rețea. Acest lucru va întrerupe conexiunea.
- 4 Selectați **Setări IP** din ecranul de conexiune la rețea. Apare ecranul **Setări IP**.
- 5 Selectați câmpul de sus, după care setați **Setare IP** la **Introduceți manual**.
 Setarea **Setări IP** la **Introduceți manual** modifică automat **Setare DNS** la **Introduceți manual**.
- 6 Introduceți **Adresă IP**, **Mască subrețea**, **Gateway** și valorile **Server DNS** manual.
- 7 După ce ați terminat, selectați **OK** din partea de jos a paginii. Va apărea ecranul de testare a rețelei și va începe procesul de verificare.
- 8 Când conexiunea a fost verificată, butonul **OK** va apărea în partea de jos a ecranului.
- 9 Atingeți **OK** pentru a finaliza setarea.

Setări de rețea (wireless)

Conectarea la o rețea wireless

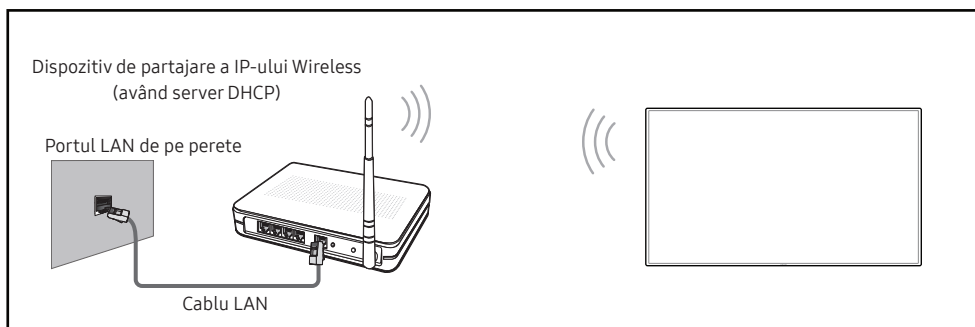

Samsung recomandă utilizarea protocolului IEEE 802.11n. Este posibil ca redarea videoclipurilor prin intermediul unei conexiuni de rețea să aibă întreruperi.

- ☞ Selectați un canal neutilizat pentru dispozitivul wireless de partajare a IP-ului. În cazul în care canalul setat pentru dispozitivul wireless de partajare a IP-ului este utilizat pe moment de un alt dispozitiv din apropiere, acest lucru va duce la interferențe și erori de comunicație.
- ☞ Produsul dvs. acceptă numai următoarele protocoale de securitate a rețelelor wireless. Dacă selectați modul 802.11n Pure High-throughput (Greenfield) și tipul de criptare este setat pe WEP, TKIP sau TKIP AES (WPS2Mixed) la punctul dvs. de acces sau în routerul fără fir, produsele Samsung nu vor accepta o conexiune în conformitate cu noile specificații de certificare Wi-Fi.
- ☞ Dacă routerul wireless acceptă WPS (Wi-Fi Protected Setup), vă puteți conecta la rețea prin intermediul PBC (Push Button Configuration) sau al codului PIN (Personal Identification Number). WPS va configura automat cheile SSID și WPA în oricare dintre aceste moduri.
- ☞ Metode de conectare: Puteți configura în trei moduri conexiunea la rețeaua wireless. Configurare automată (utilizând funcția de căutare automată a rețelei), configurare manuală, Utilizare WPS
- ☞ Acest produs acceptă Enterprise WPA2 (TLS/TLS/PEAP).

Configurarea automată a rețelei (wireless)

Majoritatea rețelelor fără fir au un sistem opțional de securitate care impune dispozitivelor care accesează rețeaua să transmită un cod criptat de securitate numit Cheie de acces sau Security Key. Security Key are la bază o frază de acces, de obicei un cuvânt sau o serie de litere și numere cu o anumită lungime, frază care v-a fost solicitată atunci când ați configurat securitatea rețelei fără fir. Dacă utilizați această metodă pentru configurarea conexiunii la rețea și aveți Parola de securitate pentru rețeaua dvs. fără fir, va fi nevoie să introduceți o Frază de acces în timpul procesului de configurare automată sau manuală.

Cum se face configurarea automată

- 1 Setați **Tip de rețea** la **Wireless** din pagina **Setări de rețea deschise**.
- 2 Produsul caută rețelele wireless disponibile. Când a terminat, va afișa o listă de rețele disponibile.
- 3 În lista de rețele, selectați o rețea.
 - ☞ Dacă routerul wireless dorit nu apare, selectați **Reîmprospătare** pentru a căuta din nou.
 - ☞ Dacă routerul nu poate fi găsit după ce încercați din nou, selectați **Adăugare rețea**.
- 4 Dacă ați selectat o rețea protejată prin parolă, introduceți parola, apoi atingeți **Start**.
 - ☞ Puteți să omiteți acest pas dacă ați selectat o rețea deschisă.
- 5 Va apărea ecranul de conexiune la rețea și va începe procesul de verificare.
- 6 Când conexiunea a fost verificată, butonul **OK** va apărea în partea de jos a ecranului.
- 7 Atingeți **OK**.

Configurarea manuală a rețelei (wireless)

Birourile pot utiliza adrese IP statice.

În acest caz, cereți administratorului de rețea adresa IP, masca de subrețea, gateway-ul și adresa serverului DNS. Introduceți manual aceste valori.

Obținerea valorilor conexiunii de rețea

Pentru a vizualiza valorile conexiunii la rețea pe majoritatea computerelor Windows, urmați acești pași.

- 1 Faceți clic dreapta pe pictograma **Rețea** din partea din dreapta jos a ecranului.
- 2 În meniul pop-up care apare, faceți clic pe **Stare**.
- 3 În fereastra de dialog care apare, faceți clic pe fila **Asistență**.
- 4 În fila **Asistență**, faceți clic pe butonul **Detalii**. Vor fi afișate valorile conexiunii la rețea.

Cum se face configurarea manuală

- 1 Setati **Tip de rețea** la **Wireless** din pagina **Setări de rețea deschise**.
- 2 Produsul caută rețelele wireless disponibile. Când a terminat, va afișa o listă de rețele disponibile.
- 3 În lista de rețele, selectați o rețea.
 - ✎ Dacă routerul wireless dorit nu apare, selectați **Reîmprospătare** pentru a căuta din nou.
 - ✎ Dacă routerul nu poate fi găsit după ce încercați din nou, selectați **Adăugare rețea**.
- 4 Dacă ați selectat o rețea protejată prin parolă, introduceți parola, apoi atingeți **Start**.
 - ✎ Puteți să omiteți acest pas dacă ați selectat o rețea deschisă.
- 5 Va apărea ecranul de conexiune la rețea și va începe procesul de verificare.
- 6 Selectați **Anulare** în timp ce se fac încercări de conectare la rețea. Acest lucru va întrerupe conexiunea.
- 7 Selectați **Setări IP** din ecranul de conexiune la rețea. Apare ecranul **Setări IP**.
- 8 Selectați câmpul de sus, după care setați **Setare IP** la **Introduceți manual**.
 - ✎ Modificarea **Setări IP** în **Introduceți manual** modifică automat **Setare DNS** la **Introduceți manual**.
- 9 Introduceți **Adresă IP**, **Mască subrețea**, **Gateway** și valorile **Server DNS** manual.
- 10 După ce ați terminat, selectați **OK** din partea de jos a paginii. Va apărea ecranul de testare a rețelei și va începe procesul de verificare.
- 11 Când conexiunea a fost verificată, butonul **OK** va apărea în partea de jos a ecranului.
- 12 Atingeți **OK** pentru a finaliza setarea.

Cum se realizează configurarea utilizând butonul WPS

Dacă routerul dvs. are un buton WPS, urmați acești pași.

- 1 Setati **Tip de rețea** la **Wireless** din pagina **Setări de rețea deschise**.
- 2 Selectați **Utilizare WPS**.
- 3 Apăsati butonul WPS sau PBC de pe routerul wireless în următoarele două minute. Produsul obține automat toate valorile de configurare a rețelei de care are nevoie și face conectarea la rețea.
- 4 Este afișată conexiunea rețelei și configurarea rețelei este finalizată.

Capitolul 03

Scriere

Ce este o „listă”?

- Pentru acest produs, fișierele sunt denumite „liste”. O „listă” este un fișier cu pagini multiple interconectate.
- O listă poate avea 20 de pagini interconectate.
 - ✎ **MOD PENSULĂ** acceptă doar o pagină.
- ✎ Puteți deschide doar o listă pe un singur ecran. Pentru mai multe informații, consultați [„Menu”](#).

Orientarea de tip peisaj

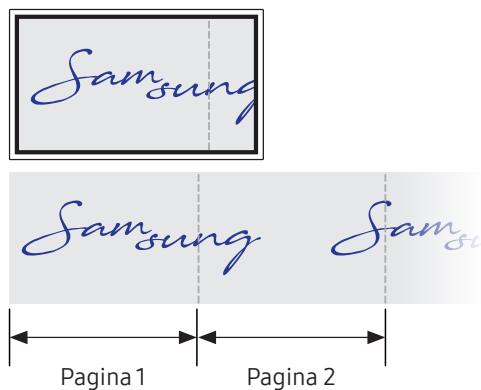

Orientarea de tip portret

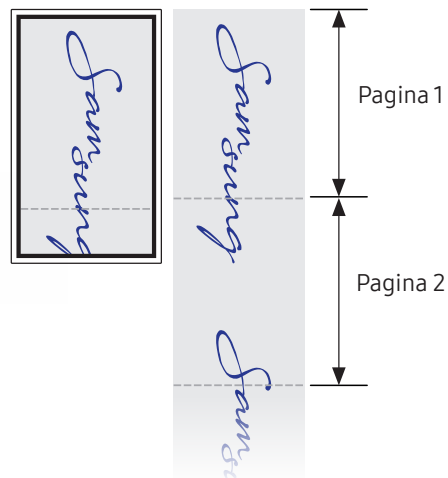

Mod Creion

Elemente ecran

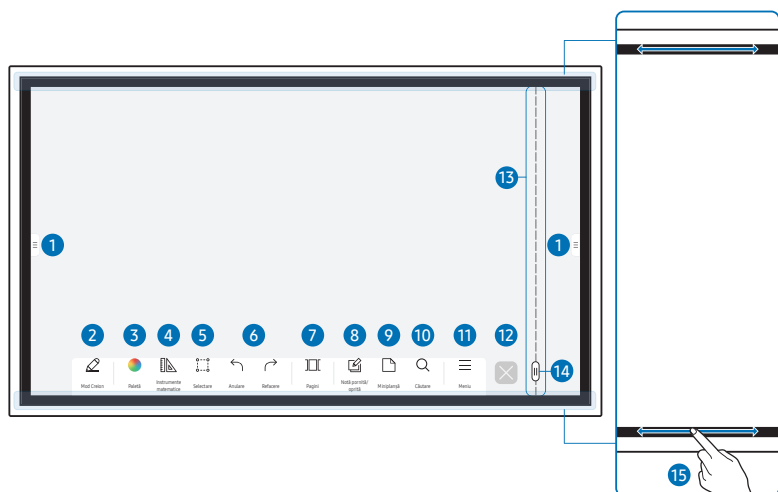

Butoane	Descriere
1	Atingeți pentru a deschide fereastra IMPORT/EXPORT . <ul style="list-style-type: none"> IMPORT: Vizualizați ecranul unui dispozitiv mobil sau al unui PC conectat la produs, sau importați date, cum ar fi imagini de pe o unitate de rețea sau conectată prin cablu USB. EXPORT: Partajați în diferite moduri creațiile dvs.
2	Atingeți pentru a selecta un mod. Puteți selecta MOD CREION sau MOD PENSULĂ .
3	Atingeți pentru a deschide Palette. Puteți selecta culoarea și grosimea stiloului și a evidențiatorului.
4	Folosii instrumentele matematice pentru a crea construcții geometrice și a face măsurători.
5	Selectați zona pe care doriți să o editați, să o captați, să o trimiteți prin e-mail, să o imprimați sau să o căutați.
6	Anulați sau refaceți ultima acțiune. <ul style="list-style-type: none"> Dacă sunt găsite orice acțiuni de editare a paginii, cum ar fi cele de adăugare, ștergere sau mutare, se resetează. pot fi executate individual de până la 20 de ori, pentru fiecare din acțiuni.
7	Puteți adăuga sau șterge o pagină și puteți naviga printre paginile de pe lista curentă.
8	Creați un strat pentru a scrie sau a desena pe ecran; imaginea capturată poate fi salvată.
9	Apelați Miniboard pentru a lua notițe sau a desena ca un strat separat deasupra vizualizatorului sau ecranului sursă.
10	Atingeți pentru a căuta pe internet.
11	Atingeți pentru a vedea mai multe opțiuni disponibile în meniu.
12	Închideți lista actuală și deschideți una nouă.
13	Vedeți liniile de pagină.
14	Derulați paginile.
15	Derulați zona de culoare neagră pentru a muta paginile.

Desenare

Puteți folosi stiloul furnizat cum doriți pentru a scrie orice doriți.

- Vârf subțire (A): Tip de stilou
- Vârf gros (B): Tip evidențiator

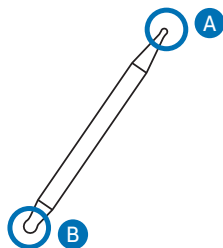

Utilizarea meniului simplu

Printr-o apăsare lungă în orice loc, puteți să accesați meniul simplu.

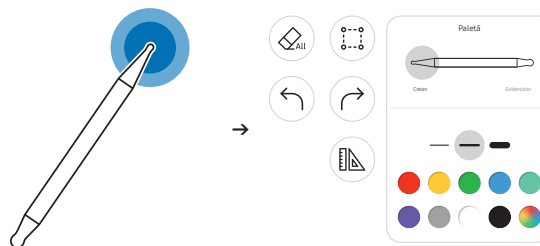

Ștergere



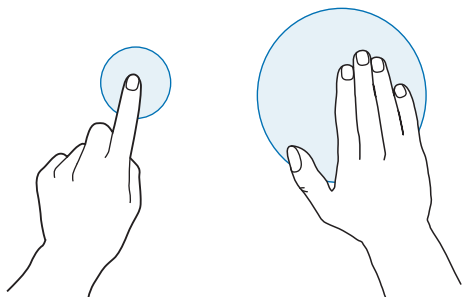











Vă puteți folosi degetul sau palma pentru a șterge ceea ce ați scris.



Mod Pensulă

Elemente ecran



Butoane	Descriere
1 	Atingeți pentru a deschide fereastra IMPORT/EXPORT . <ul style="list-style-type: none">IMPORT: Vizualizați ecranul unui dispozitiv mobil sau al unui PC conectat la produs, sau importați date, cum ar fi imagini de pe o unitate de rețea sau conectată prin cablu USB.EXPORT: Partajați în diferite moduri creațiile dvs.
2  Mod Pensulă	Atingeți pentru a selecta un mod. Puteți selecta MOD CREION sau MOD PENSULĂ .
3  Paletă	Atingeți pentru a deschide Palette. Puteți selecta culoarea și utiliza alte opțiuni. <ul style="list-style-type: none">: Uscați culorile pentru a preveni amestecul.: Extrageți culoarea din punctul selectat.: Ștergeți zona selectată.
4  Selectare	Selectați zona pe care doriți să o editați, să o captați, să o trimiteți prin e-mail, să o imprimați sau să o imprimați.
5  Anulare  Refacere	Anulați sau refaceți ultima acțiune. <ul style="list-style-type: none">Dacă sunt găsite orice acțiuni de editare a paginii, cum ar fi cele de adăugare, ștergere sau mutare,  se resetează.  pot fi executate individual de până la 5 de ori, pentru fiecare din acțiuni.
6  Meniu	Atingeți pentru a vedea mai multe opțiuni disponibile în meniu.
7 	Închideți lista actuală și deschideți una nouă.

 Modificările privind grosimea în funcție de zona care atinge ecranul sunt aplicate imediate. (max. 5,0 cm)



 Se recomandă utilizarea pensulei.

 **MOD PENSULĂ** acceptă doar atingeri individuale.

 Produsul poate distinge 2048 de niveluri de grosime în **MOD PENSULĂ**.

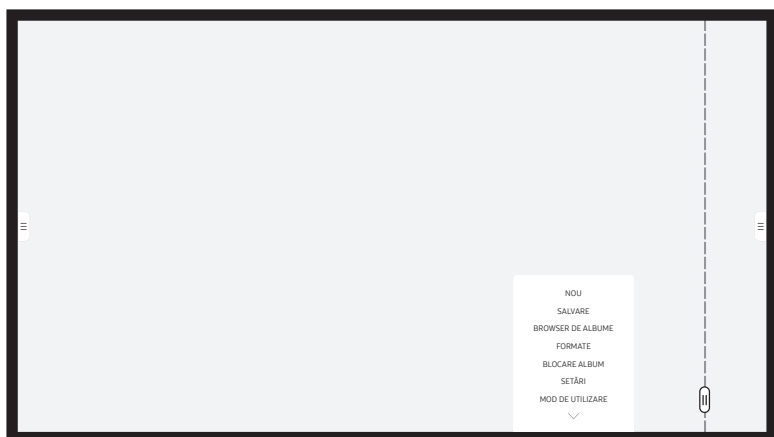
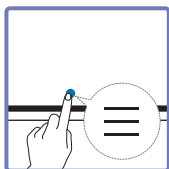
Menu



Butoane	Descriere
NOU	Creați o listă nouă.
SALVARE	Salvați lista actuală.
BROWSER DE ALBUME	Deschideți, ștergeți sau exportați listele salvate.
FORMATE	Schimbați formatul fundalului.  Acest meniu este vizibil numai în MOD CREION .
BLOCARE ALBUM / DEBLOCARE	<ul style="list-style-type: none">• BLOCARE ALBUM: Tastați o parolă de șase cifre pentru a bloca lista actuală.• DEBLOCARE: Pentru deblocarea unei liste blocate, tastați parola formată din șase cifre pe care o setați când blocați lista.  Odată deblocată, lista curentă rămâne deblocată până la următoarea blocare.
SETĂRI	Puteți vedea meniul de configurare.
MOD DE UTILIZARE	Puteți consulta Instrucțiunile de utilizare.

Roll Browser

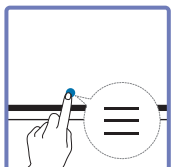

→ **BROWSER DE ALBUME**

Deschideți, răsfoiți și gestionați albume prin Roll Browser.

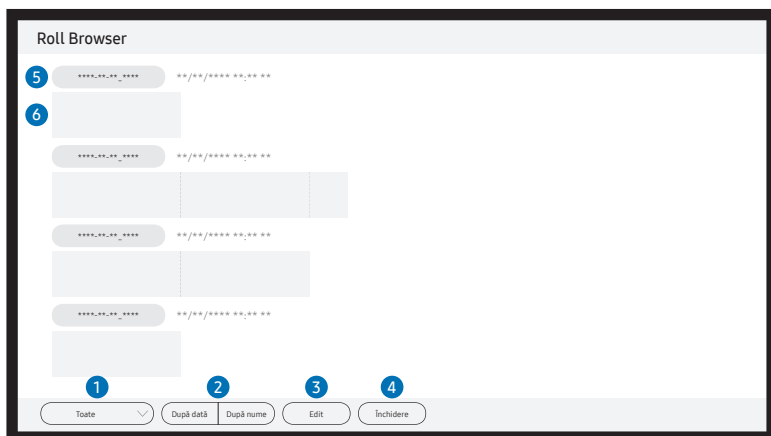

Piese	Descriere
1 Toate	Puteți vizualiza lista în funcție de modul dorit. <ul style="list-style-type: none"> Toate / Mod Creion / Mod Pensulă
2 După dată ↔ După nume	Setați ordinea de sortare a fișierelor. <ul style="list-style-type: none"> După dată: Listele sunt sortate în funcție de data recentă. Aceasta este opțiunea de setare implicită. După nume: Listele sunt sortate în funcție de denumirea listelor.
3 Edit	Selectați mai multe liste pentru exportare sau ștergere.
4 Închidere	Închideți Roll Browser.
5 Denumire fișier	Redenumiți fișierul.
6 Albume	Răsfoiți și deschideți albumul dorit.

Pentru a deschide un album blocat (🔒), tastați parola de șase cifre.

Ștergerea/Exportarea listelor

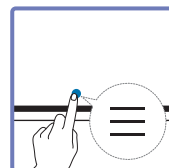

→ **BROWSER DE ALBUME** → **Edit**

Puteți selecta mai multe liste pentru exportare sau ștergere.

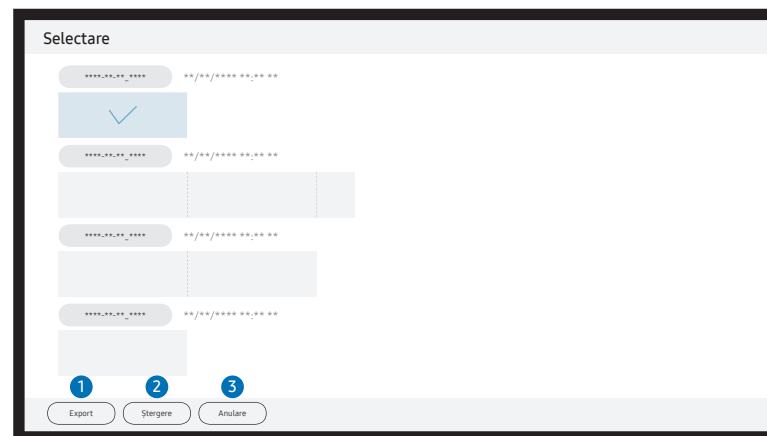

Piese	Descriere
1 Export	Partajați listele selectate oricum doriți. E-mail (✉) / USB (📁) / Unitate de rețea (🌐)
2 Ștergere	Ștergeți listele selectate.
3 Anulare	Deselectați lista.

Vizualizare pagină

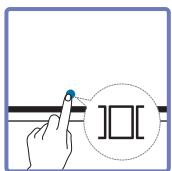

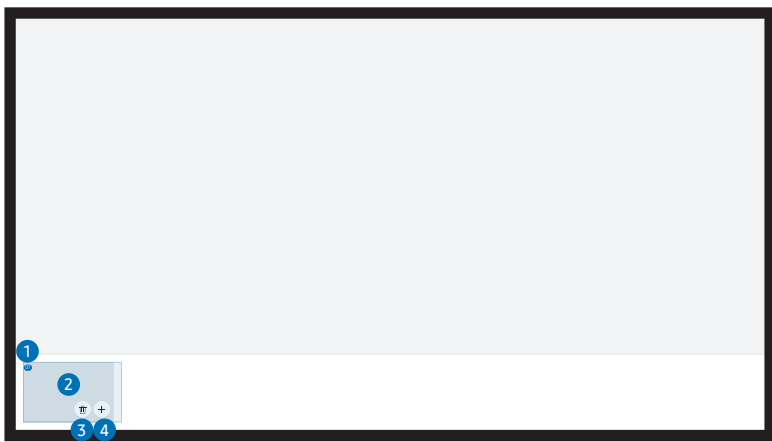

Puteți muta sau edita listele create pentru fiecare pagină.



Imaginea afișată poate fi diferită, în funcție de model.

 Acest meniu este vizibil numai în **MOD CREION**.

Piese	Descriere
1 Număr pagină	Afișează numărul paginii.
2 Focalizarea	Afișează pagina în curs de vizualizare. <ul style="list-style-type: none">Atunci când atingeți o pagină, imaginea se focalizează asupra paginii respective.
3 	Ștergeți pagina focalizată.
4 	Adăugați o pagină nouă.  Puteți crea maximum 20 de pagini per listă.

Notă pornită/oprită

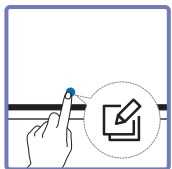

Adăugați un strat pentru scris sau desenat pe ecran. Acest lucru poate fi folositor pentru adăugarea unei note conținutului dintr-o sursă externă.

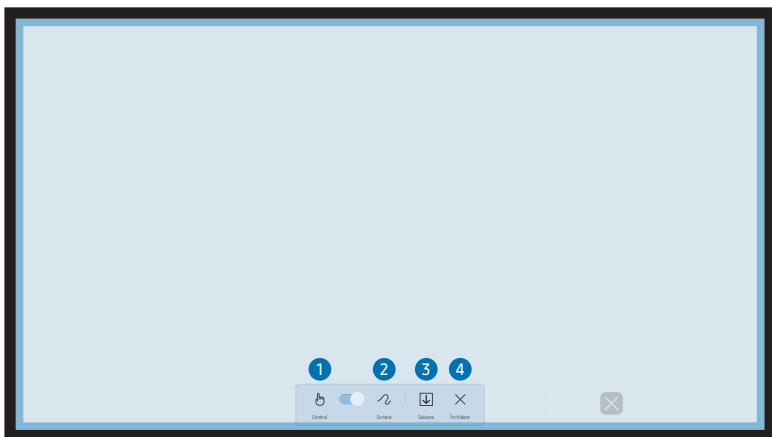

 Acest meniu este vizibil numai în **MOD CREION**.

Piese	Descriere
1 Control	Puteți să controlați conținutul de sub stratul notă.
2 Scriere	Scrieți sau desenați pe stratul notă fără a afecta conținutul de dedesubt.
3 Salvare	Puteți să salvați nota sub formă de captură de imagine.
4 Închidere	Puteți să închideți nota.

Utilizarea instrumentelor de Select

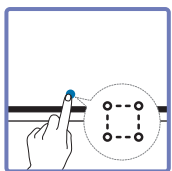

Selectați zona pe care doriți să o editați, să o captați, să o trimiteți prin e-mail, să o imprimați sau să o căutați. Utilizați pentru a muta, roti sau redimensiona selecția.

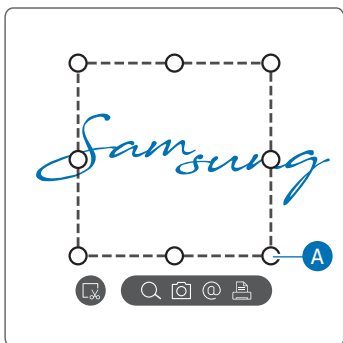

Căutare/Captură/E-mail/Imprimare

- 1 Atingeți din meniul de instrumente. O rubrică de selectare apare pe ecran.
 Trageți **A** rubricii de selectare pentru a modifica dimensiunea.
- 2 Selectați zona și alegeți dintre opțiunile / / / .
- Produsul trebuie conectat la o rețea pentru a putea utiliza funcțiile **Căutare**, **E-MAIL** sau **Imprimare**.
- Funcția **Căutare** este disponibilă doar pentru scrierea de mână.

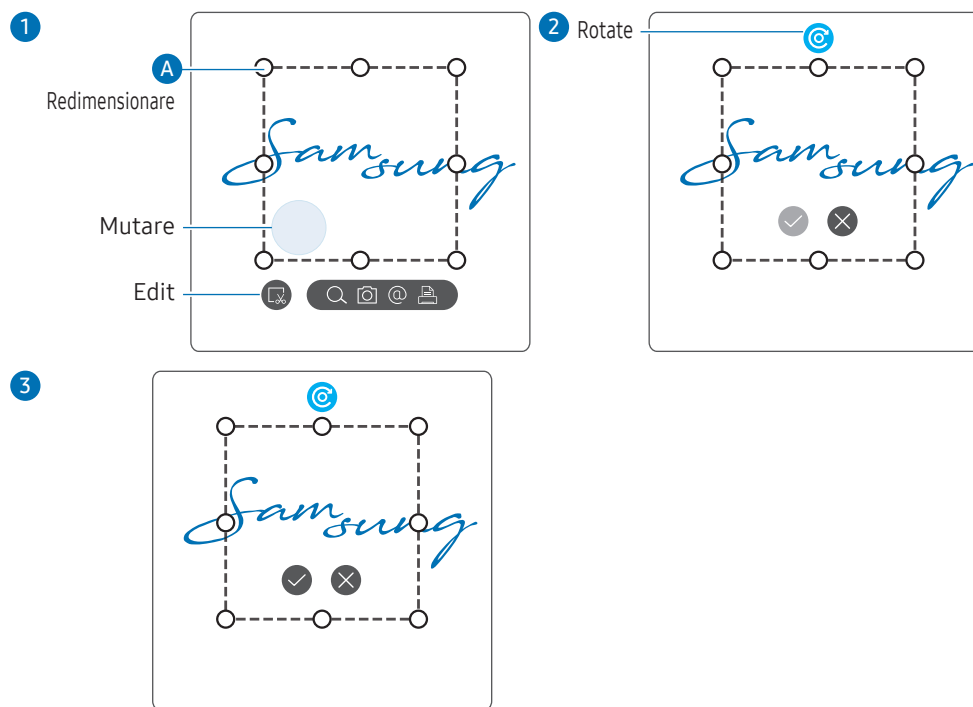

Editarea conținutului selectat

- Funcția de editare este disponibilă doar în **MOD CREION**.
- 1 Atingeți din meniul de instrumente. O rubrică de selectare apare pe ecran.
 Trageți **A** rubricii de selectare pentru a modifica dimensiunea.
 - 2 Atingeți pentru a permite editarea pentru zona selectată.
 - 3 Mutați, rotiți sau redimensionați zona selectată și atingeți .
 - Atingeți pentru a renunța la modificări.

Capitolul 04





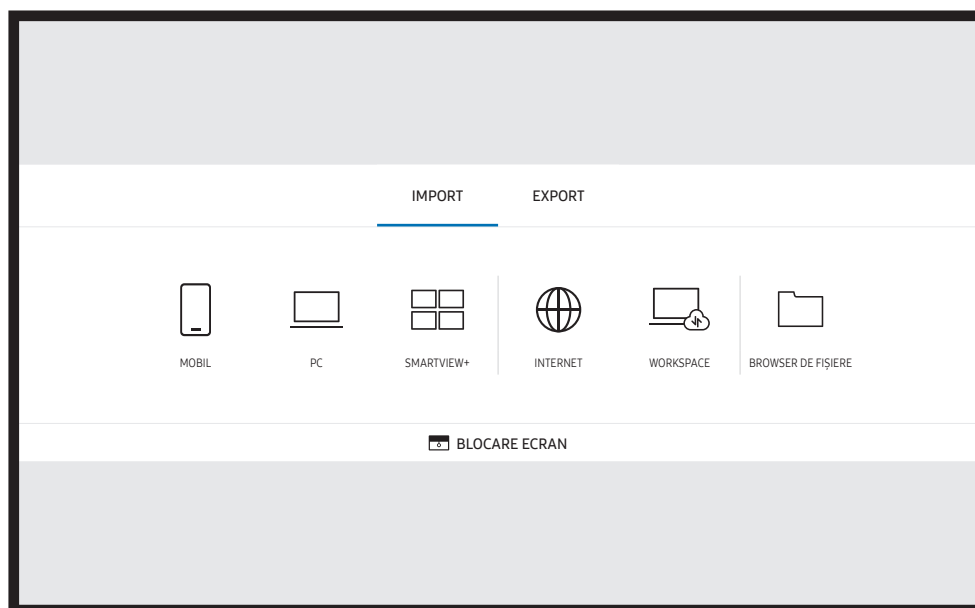

IMPORT





Puteți vizualiza ecranul unui dispozitiv mobil sau al unui PC conectat la produs, sau puteți importa date, cum ar fi imaginile, de pe o unitate de rețea sau conectată prin cablu USB.

- Atingeți  pe partea din stânga sau din dreapta a ecranului pentru a deschide fereastra **IMPORT/EXPORT**. Apoi, atingeți **IMPORT** pentru a selecta dispozitivul dorit.



-  **BLOCARE ECRAN**: puteți ascunde ecranul Flip pentru o vreme cu **BLOCARE ECRAN**. Pentru a reveni la ecranul anterior, apăsați butonul **Alimentare**.

Pictograme	Descriere
	Afișează ecranul unui dispozitiv mobil prin folosirea funcției Smart View sau Oglindire ecran .
	Afișează ecranul PC-ului dvs. utilizând o conexiune HDMI, DisplayPort, USB-C, OPS sau Ecran wireless .  OPS este disponibil doar pentru WM75B/WM85B.
	Puteți afișa ecranul partajat de pe PC, telefonul mobil sau tabletă.
	Conectați-vă la rețea pentru acces la internet de pe produs, asemenea accesării internetului de pe un computer.
	Cu ajutorul acestei funcții, accesați PC-ul la distanță și resursele pentru lucru.
	Puteți să vedeți tot conținutul (de pe acest dispozitiv sau de pe o unitate de stocare USB ori o unitate de rețea conectată) sau să descărcați fișiere de pe internet.

-  Formatul nativ FLIP (.iwb) se referă la fișierele care sunt direct salvate de pe dispozitiv și care sunt acceptate doar de dispozitivele FLIP.
-  Formate de fișiere video acceptate: avi, mkv, asf, wmv, .mp4, mov, 3gp, vro, mpg, mpeg, ts, tp, trp, flv, vob, svi, m2ts, mts, .webm, .rmvb
-  Formate de fișiere imagine compatibile: JPG, BMP, PNG, MPO
-  Formate de fișiere document acceptate: DOC, PPT, PDF, XLS

Conectarea la un dispozitiv mobil

☰ → IMPORT → MOBIL

Conectare prin utilizarea Smart View sau Oglindire ecran

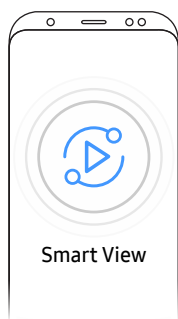

- 1 Glisați în jos bara de sus de pe ecranul dispozitivului mobil pentru a deschide funcția Smart View sau Oglindire ecran.
 - 2 Selectați acest produs din lista de dispozitive afișate pe ecran.
 - Numele inițial al dispozitivului este **[CLASA] Interactive Signage Flip**.
- 🔧 Puteți controla dispozitivul mobil de pe ecranul produsului.
- 🔧 HDCP (High-bandwidth Digital Content Protection) nu se va afișa pe ecran în cazul în care **Capturare PIP** este setată la **Activat**.

Conectarea la un PC

☰ → IMPORT → PC

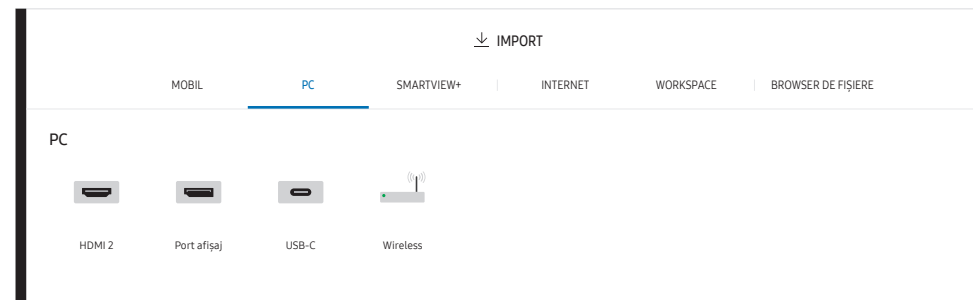

Conectarea prin cablu

🔧 Piese de conectare pot fi diferite în funcție de model.

1 Conectarea produsului la PC printr-un cablu HDMI, DP și USB-C.

🔧 Conținutul HDCP (High-bandwidth Digital Content Protection) nu se va afișa pe ecran în cazul în care **Capturare PIP** este setată pe **Activat**.

🔧 Atunci când ecranul este negru, opriți **Capturare PIP** deoarece unele plăci grafice acceptă HDCP în mod automat.

🔧 Folosiți un cablu USB-C cu o lungime de cel mult 1 m.

🔧 Încărcarea prin cablu USB-C este disponibilă doar când produsul este pornit.

HDMI



DP



<WM55B/WM65B>

🔧 Trebuie să utilizați un cablu USB-C care acceptă transmisia video. Folosiți un cablu care acceptă modul DP ALT (transmisie video).

🔧 De asemenea, este acceptată încărcarea până la 15 W (5 V/max. 3 A). Încărcarea prin cablu USB-C este disponibilă doar când produsul este pornit.



<WM75B/WM85B>

🔧 Trebuie să utilizați un cablu USB-C care acceptă transmisia video și funcția de încărcare. Folosiți un cablu care acceptă modul DP ALT (transmisie video) și alimentare (65 W sau mai mult).

🔧 Încărcarea prin cablu USB-C este disponibilă doar când produsul este pornit.

⚡ (65W)



2 Selectați  → **IMPORT** → **PC** → **HDMI** / **Port afișaj** / **USB-C** pe ecran.

3 Pentru a controla PC-ul de pe ecranul produsului, conectați cablul USB furnizat la portul **TOUCH**  de pe produs.

🔧 În cazul utilizării în cadrul unei setări multi-screen, asigurați-vă că ați configurat FLIP ca ecran principal.

🔧 Acest pas nu se aplică dacă folosiți un cablu USB-C.

🔧 Dacă utilizați Mac OS, trebuie să instalați driverul UPDD pentru a vă controla PC-ul. Puteți descărca driverul UPDD de la <https://displaysolutions.samsung.com/support/resources/product-support>.

Dacă utilizați MAC cu macOS 11 (Big Sur) sau o versiune ulterioară, accesați System Preference, faceți clic pe Security & Privacy, apoi selectați App Store and identified developers sub antetul Allow apps downloaded from.

TOUCH 



Conectarea prin OPS (se vinde separat)

 OPS este disponibil doar pentru WM75B/WM85B.

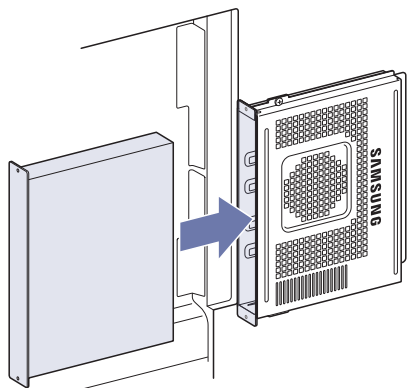





Este posibil ca monitorul cu ecran tactil să nu funcționeze corespunzător în timpul configurării inițiale OPS în **Windows**. Conectați la OPS un mouse și o tastatură pentru utilizarea în timpul configurării inițiale.

 Dezactivați Flip înainte de a conecta OPS.

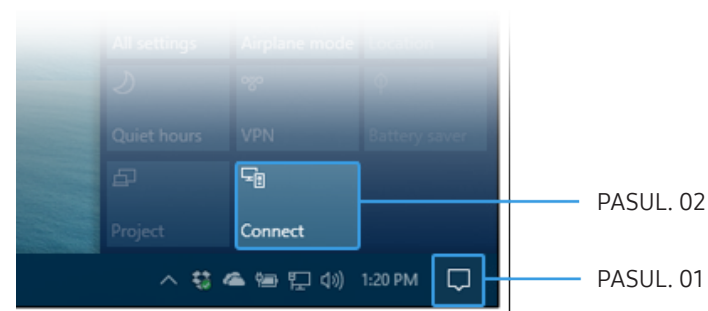
Conectarea prin intermediul funcției Wireless Display

 Această funcție este disponibilă doar pentru Laptop-urile care acceptă funcția Wireless Display.



- 1 Selectați **Centru acțiune** sau **Dispozitive** din zona de notificări a barei de activități a laptopului.
 - 2 Faceți clic pe **Conectare** sau **Proiectare** și selectați un dispozitiv **[CLASA] Interactive Signage Flip** pentru a finaliza operațiunea.
-  Procedura de conectare poate fi diferită în funcție de laptop.
-  După realizarea conexiunii Ecran wireless, puteți controla ecranul Laptop-ului de pe ecranul produsului.
-  Această funcție este acceptată doar de Windows 8.1 și 10.

Conectarea la internet

 → **IMPORT** → **INTERNET**

Conectați-vă la rețea pentru acces la internet de pe produs, asemenea accesării internetului de pe un computer.

Captați, repositionați sau vizualizați fereastra browser-ului în modul ecran complet.

 Este posibil ca o anumită pagină să nu se afișeze sau să nu funcționeze din cauza unor probleme de compatibilitate.

Citiți înainte de a utiliza funcția INTERNET

Citiți aceste informații înainte de a utiliza funcția **INTERNET**.

- Descărcarea și încărcarea fișierelor nu este acceptată.
- Este posibil ca funcția **INTERNET** să nu poată accesa anumite site-uri web, inclusiv site-uri web operate de anumite companii.
- Flip nu acceptă redarea videoclipurilor flash.
- Comerțul electronic pentru achizițiile online nu este acceptat.
- ActiveX nu este acceptat.
- Este acceptat numai un număr limitat de fonturi. Este posibil ca anumite simboluri și caractere să nu fie afișate corespunzător.
- Răspunsul la comenzile la distanță și la afișajul de pe ecran poate fi întârziat în timpul încărcării unei pagini web.
- Încărcarea unei pagini web poate fi întârziată sau suspendată complet în funcție de starea sistemelor participante.
- Operațiunile de copiere și lipire nu sunt acceptate.
- La compunerea unui e-mail sau a unui mesaj simplu, este posibil ca anumite funcții, precum dimensiunea fontului și selecția culorii, să nu fie disponibile.
- Există o limită pentru numărul de marcaje și dimensiunea fișierului jurnal care poate fi salvată.
- Numărul de ferestre care pot fi deschise simultan este limitat.

- Viteza de navigare pe web diferă în funcție de mediul de rețea.
- Istoricul de navigare este salvat cu intrările ordonate de la cele mai recente la cele mai vechi, cele mai vechi fiind suprascrise primele.
- În funcție de tipul de codec-uri video/audio acceptate, este posibil să nu puteți reda anumite fișiere video și audio în HTML5.
- Este posibil ca sursele video de la furnizorii de servicii de transmisie în flux optimizate pentru PC să nu fie redade corespunzător pe browserul nostru **INTERNET**.

Conectarea la WORKSPACE

☰ → IMPORT → WORKSPACE

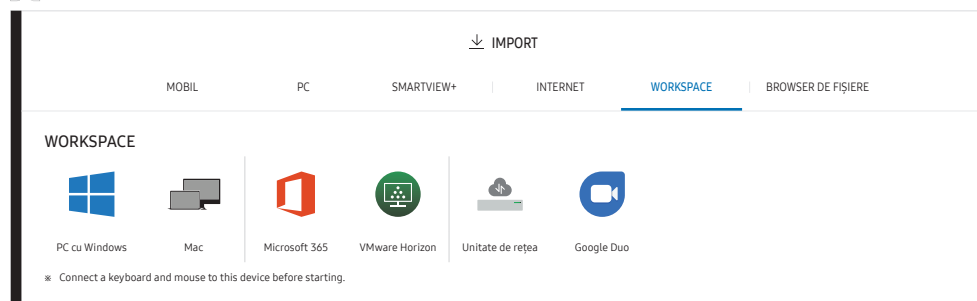

Cu ajutorul acestei funcții, accesați PC-ul la distanță și resursele pentru lucru.

- **PC cu Windows**
 - **PC la distanță:** Această funcție vă permite să conectați produsul dvs. la un PC la distanță sau la un server în cloud.
 - ✎ Doar PC-urile sau serverele în cloud care rulează pe macOS/Windows 7 Pro sau versiuni ulterioare sunt acceptate.
- **Mac**
 - **Login de la distanță:** Conectarea la computerul Mac prin Conectare de la distanță
- **Microsoft 365:** Oferă acces la caracteristicile **Microsoft 365** din Microsoft.
- **VMware Horizon:** Clienții Enterprise care au câștigat infrastructura VMware pot accesa **VMware Horizon**.
- **Unitate de rețea:** Conectați unitatea de rețea pentru a aduce fișiere.
 - ✎ Puteți înregistra o unitate de rețea atunci când sunteți conectat la rețea. Pentru informații despre modalitatea de conectare la o rețea, consultați „[Conectarea la o rețea](#)”.
 - ✎ Puteți să înregistrați un cont de unitate de rețea pe ☰ **Meniu** → **SETĂRI** → **Conectare** → **Setări avansate** → **Unitate de rețea** → **Adăugare cont**.
Pentru a înregistra un cont de unitate de rețea, trebuie să inserați **Adresă**, **Nume utiliz.**, și **Parolă**.
Pentru a vă înregistra contul de unitate de rețea, consultați „[Adăugare cont](#)” pentru **Unitate de rețea**.

✎ Importarea videoclipurilor, imaginilor, a fișierelor native FLIP (.iwb), sau a documentelor.

- **Google Duo:** Puteți utiliza această aplicație pentru a începe un apel video cu până la 32 de participanți.

✎ Pentru a utiliza această aplicație, este necesară o conexiune la o cameră.

Importul de pe un dispozitiv USB

☰ → IMPORT → BROWSER DE FIȘIERE



✎ Conținutul afișat pe ecranul produsului dvs. poate diferi de imaginea de mai sus. Conectați un dispozitiv extern de stocare prin cablu HDD sau USB.

✎ Importarea videoclipurilor, imaginilor, a fișierelor native FLIP (.iwb), sau a documentelor.

Fereastra sursa

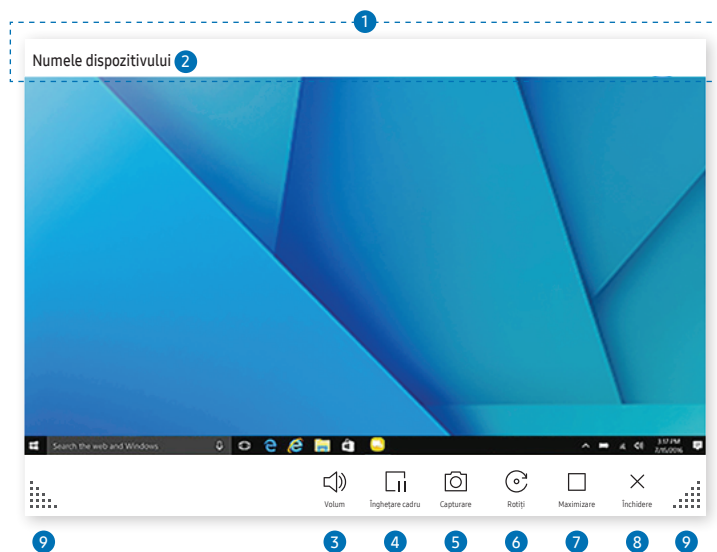

Funcțiile disponibile pot fi diferite în funcție de setarea PIP.

Atunci când conectați un PC sau un dispozitiv mobil la produs, apare fereastra sursă.

Piese	Descriere
1 Bară de titlu	Puteți să trageți bara de titlu pentru a muta fereastra sursă în poziția dorită.
2 Nume dispozitiv / Port sursă	Afișează numele dispozitivului sau portului sursă conectat.
3 Volum	Reglați volumul.
4 Înghețare cadru	Această caracteristică nu este disponibilă atunci când conectați produsul prin SMARTVIEW sau PARTAJARE ECRAN .
5 Capturare	Capturați fereastra sursă. Această caracteristică nu este disponibilă atunci când Capturare PIP este setată la Dezactivat .
6 Rotiți	Rotiți fereastra sursă. Această funcție este acceptată numai de versiunea Android 8.0 Oreo sau mai recentă a dispozitivelor mobile Samsung.
7 Maximizare	Puteți să vizualizați sursă intrare pe tot ecranul.
8 Închidere	Închideți opțiunea de vizualizare.
9	Modificați dimensiunea ferestrei sursă.

Vizualizare document



Afișează fișierul documentului pe care îl selectați pentru a fi importat de pe un **Browser de fișiere** sau dintr-o unitate de rețea conectată.

Formate de fișiere document acceptate: DOC, PPT, PDF, XLS



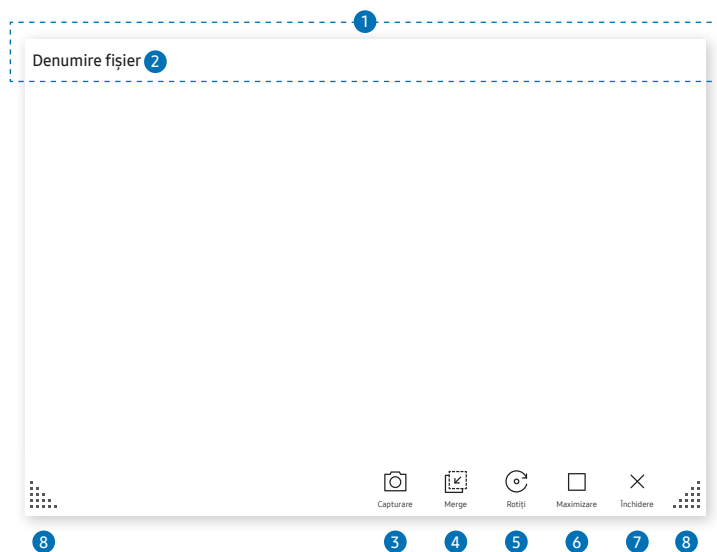

Piese	Descriere
1	Bară de titlu Puteți să trageți bara de titlu pentru a muta privitorul în poziția dorită.
2	Denumire fișier Numele vizualizării curente a fișierului.
3	Volum Reglați volumul.
4	Capturare Această caracteristică nu este disponibilă atunci când Capturare PIP este setată la Dezactivat .
5	<input type="checkbox"/> Maximizare Puteți să vizualizați documentul pe tot ecranul.
6	Închidere Închideți opțiunea de vizualizare.
7	<< < > >> Atingeți << / < / > / >> pentru a vă deplasa printre pagini.
8	Modificați dimensiunea de vizualizare.

Funcțiile disponibile pot fi diferite în funcție de setarea PIP.

Vizualizare imagine



Selectează fișierul de importat de la un **Browser de fișiere** sau dintr-o unitate de rețea.

Piese	Descriere	
1	Bară de titlu	Puteți să trageți bara de titlu pentru a muta privitorul în poziția dorită.
2	Denumire fișier	Numele vizualizării curente a fișierului.
3	 Capturare	Captați ecranul de vizualizare imagini.
4	 Îmbinare imagine	Atingeți pentru a lipi imaginea la listă.
5	 Rotiți	Rotiți imaginea.
6	<input type="checkbox"/> Maximizare	Puteți să vizualizați imaginea pe tot ecranul.
7	 Închidere	Închideți opțiunea de vizualizare.
8		Modificați dimensiunea de vizualizare.

 Funcțiile disponibile pot fi diferite în funcție de setarea PIP.

Vizualizarea videoclipurilor

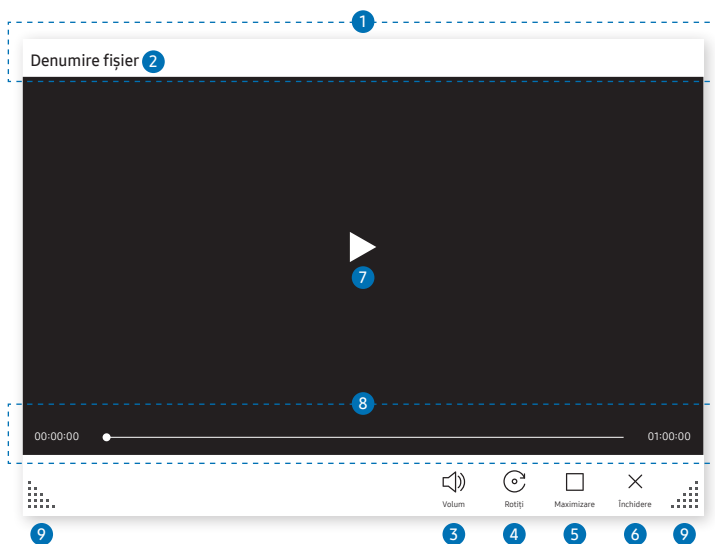

Funcțiile disponibile pot fi diferite în funcție de setarea PIP.

Selecțai fișierul video de importat de pe la un **Browser de fișiere** sau de pe un dispozitiv din rețea și redați-l.

Formate de fișiere video acceptate: avi, mkv, asf, wmv, .mp4, mov, 3gp, vro, mpg, mpeg, ts, tp, trp, flv, vob, svi, m2ts, mts, .webm, .rmvb

Piese	Descriere
1	Bară de titlu Puteți să trageți bara de titlu pentru a muta privitorul în poziția dorită.
2	Denumire fișier Numele vizualizării curente a fișierului.
3	Volum Reglați volumul.
4	Rotiți Rotiți ecranul video.
5	<input type="checkbox"/> Maximizare Puteți să vizualizați videoclipul pe tot ecranul.
6	Închidere Închideți opțiunea de vizualizare.
7	 Redați sau suspendați videoclipul.
8	Glisorul de redare și informații referitoare la timp Navegați prin videoclip și vizualizați detaliile legate de timp ale acestui fișier.
9	 Modificați dimensiunea de vizualizare.

Capitolul 05





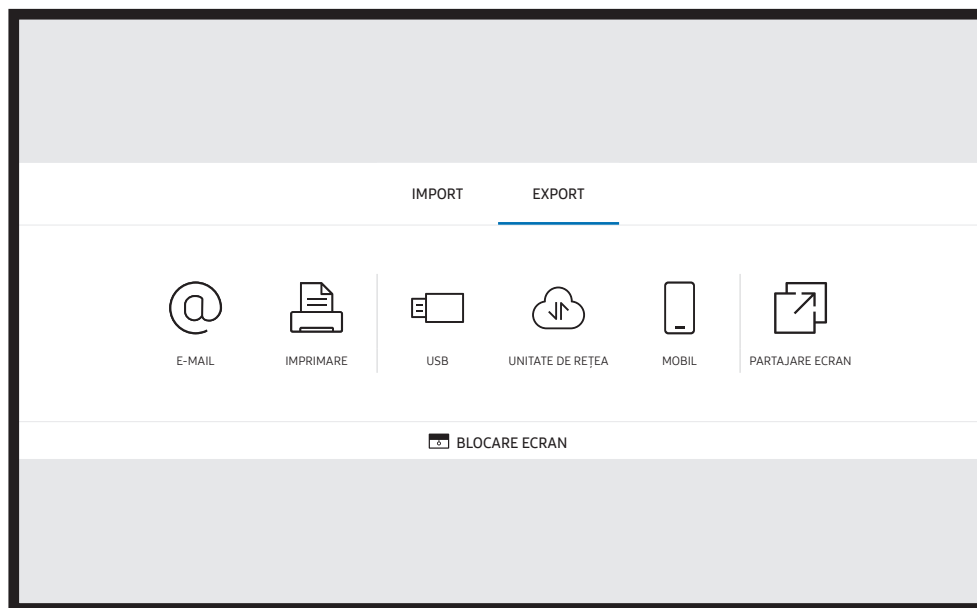

EXPORT

Puteți exporta listele create în diverse moduri.

- Atingeți  pe partea din stânga sau din dreapta a ecranului pentru a deschide fereastra **IMPORT/EXPORT**. Apoi, atingeți **EXPORT** pentru a selecta meniul dorit.



-  **BLOCARE ECRAN**: puteți ascunde ecranul Flip pentru o vreme cu **BLOCARE ECRAN**. Pentru a reveni la ecranul anterior, apăsați butonul Alimentare.

Pictograme	Descriere
	Trimiteți prin e-mail listele pe care le-ați creat.
	Imprimați listele create.
	Exportați listele pe care le-ați creat pe un dispozitiv conectat prin USB.
	Exportați listele pe care le-ați creat către o unitate de rețea înregistrată.
	Trimiteți lista către un dispozitiv mobil.
	Partajați ecranul dvs. cu dispozitivele selectate.

Expediere e-mail

EXPORT → E-MAIL

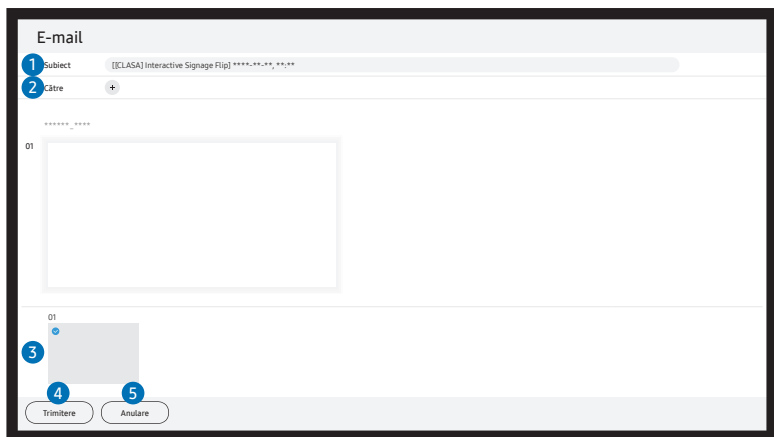

Pentru a trimite prin email listele pe care le-ați creat, mai întâi trebuie să vă înregistrați contul de email.

☞ Puteți să vă înregistrați contul de e-mail pe **Meniu** → **SETĂRI** → **Conectare** → **Setări avansate** → **E-mail**.

☞ Dacă setați **Autentificare expeditor** pe **Cont personal** în **Meniu** → **SETĂRI** → **Conectare** → **Setări avansate** → **E-mail**, trebuie să vă autentificați contul de fiecare dată când trimiteți un e-mail. A se vedea mai jos.

- Puteți trimite email-uri atunci când funcția **Autentificare expeditor** este setată pe **Cont personal** atât timp cât dețineți un cont pe acel server de mail (**Nume server SMTP** și **Număr port SMTP**).

Luați în considerare faptul că este necesar ca expeditorul să furnizeze ID-ul și parola contului SMTP, precum și adresa expeditorului pentru fiecare e-mail.

- Dacă setați **Autentificare expeditor** pe **Cont implicit**, puteți folosi ID-ul și parola contului SMTP salvate pe **Cont implicit** pentru trimiterea email-urilor. (Adresa expeditorului este de obicei identică cu ID-ul SMTP, cu unele excepții în funcție de serverul SMTP.)
- Pentru informațiile SMTP solicitate pentru înregistrarea unui server de e-mail, contactați-vă administratorul de e-mail.

☞ Fișierele salvate ca fișiere dedicate sunt convertite în fișiere PDF și trimise.

Piese	Descriere
1 Subiect	Subiectul e-mailului este setat automat cu numele dispozitivului și data curentă.
2 Către	Inserați adresa de email a destinatarului. <ul style="list-style-type: none">• Apăsați + și tastați textul utilizând tastatura virtuală.<ul style="list-style-type: none">☞ Apăsați ✍ pe tastatura virtuală pentru a insera text prin scrierea de mână.☞ Căutați destinatarul în Agendă locală sau în serverul LDAP.
3 ✓	Selectați paginile de trimis.
4 Trimite	Trimiteți e-mailul.
5 Anulare	Atingeți pentru a anula trimiterea unui e-mail.

Imprimarea

Pentru imprimare, trebuie să configurați **Server de imprimare** și **Setare oră**.

Pentru a configura **Server de imprimare**, produsul și imprimanta dorită și PC-ul dvs. trebuie să fie conectate la aceeași rețea.

Flip Printing Software trebuie să fie, de asemenea, instalate pe PC-ul conectat.

✎ Pentru informații despre modalitatea de conectare la o rețea, consultați „[Conectarea la o rețea](#)”.

✎ Puteți configura **Server de imprimare** pe **Meniu** → **SETĂRI** → **Conectare** → **Setări avansate** → **Server de imprimare**.

✎ Puteți configura **Setare oră** pe **Meniu** → **SETĂRI** → **Sistem** → **Ora** → **Setare oră**.

✎ Flip Printing Software este disponibil pe site-ul web

- <http://displaysolutions.samsung.com>
- <http://www.samsung.com>

✎ Dispozitive care transferă fișiere, cum ar fi imprimantele virtuale (PDF, XPS, OneNote, etc.) sau faxurile, nu sunt acceptate, ci doar imprimantele care pot lista documente pe hârtie.

✎ Pentru dimensiunile hârtiei de imprimat, este acceptat doar formatul A4.

Instalarea Flip Printing Software

Urmați instrucțiunile de pe ecran pentru a instala Flip Printing Software.

✎ Instalarea durează aproximativ 10 minute, iar timpul necesar poate varia în funcție de tipul dvs. de PC.

Cerințe de instalare pentru PC

- Sisteme de operare acceptate:
Windows 7(32/64 biți), Windows 10(32/64 biți), MAC
- ✎ Atunci când instalați software-ul, asigurați-vă că actualizările critice Windows au fost deja instalate. Actualizați Windows la cea mai recentă versiune înainte de a începe setarea.
- ✎ Pentru Windows 7, asigurați-vă că Service Pack 1 a fost deja instalat.

Configurarea imprimantei

După instalarea Flip Printing Software, efectuați următoarele setări în meniul de pe ecranul produsului.

Configurarea automată

- 1 Selectați meniul **Meniu** → **SETĂRI** → **Conectare** → **Setări avansate**.
- 2 Selectați **Server de imprimare** → **Conectare la server** → **Automat**.

Configurarea manuală

- 1 Selectați meniul **Meniu** → **SETĂRI** → **Conectare** → **Setări avansate**.
- 2 Selectați **Server de imprimare** → **Conectare la server** → **Manual**, apoi introduceți adresa **IP server** și numărul **Server Port** pe PC-ul pe care este instalat Flip Printing Software.

☰ → EXPORT → IMPRIMARE

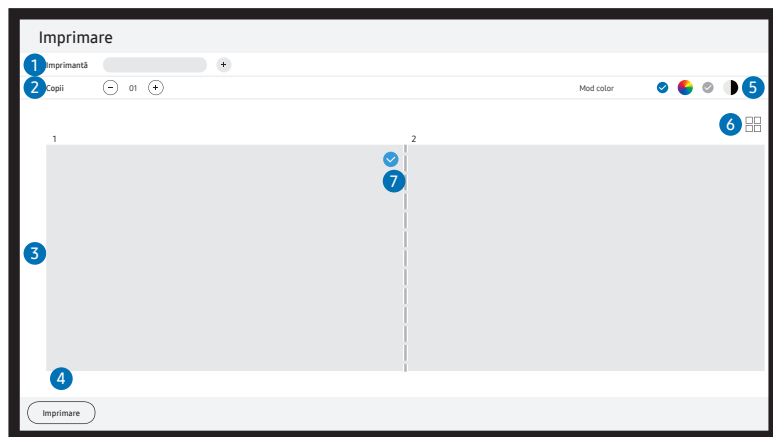

Piese	Descriere
1 Imprimantă	Afișează o listă de imprimante conectate. Selectați o imprimantă cu care să imprimați lista.
2 Copii	Setați numărul de imprimări.
3 Zona de previzualizare imprimare	Previzualizați lista de imprimat.
4 Imprimare	Începeți să imprimați.
5 Mod color	Selectați culoarea cu care doriți să imprimați lista.
6 ☰ / ☱	Schimbați modul de vizualizare a paginii pentru lista de imprimat.
7 ✓	Selectați paginile de imprimat.

Exportul pe un dispozitiv USB

☰ → EXPORT → USB

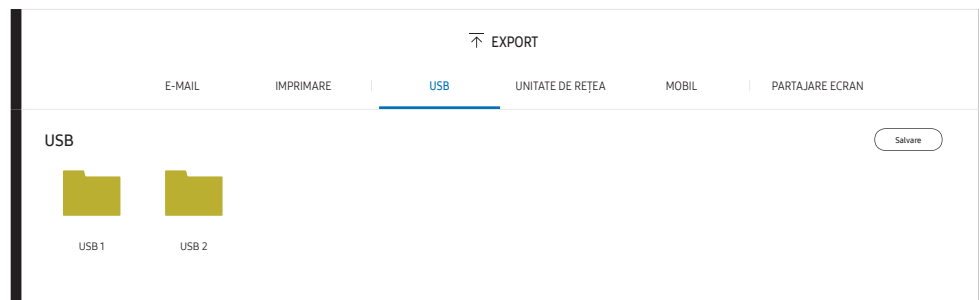

✎ Conținutul afișat pe ecranul produsului dvs. poate diferi de imaginea de mai sus.

Conectați un dispozitiv extern de stocare prin cablu HDD sau USB.

✎ Dispozitivul dvs. salvează fișierele în două tipuri de formate (IWB și PDF).

Exportul dintr-o unitate de rețea

☰ → EXPORT → UNITATE DE REȚEA

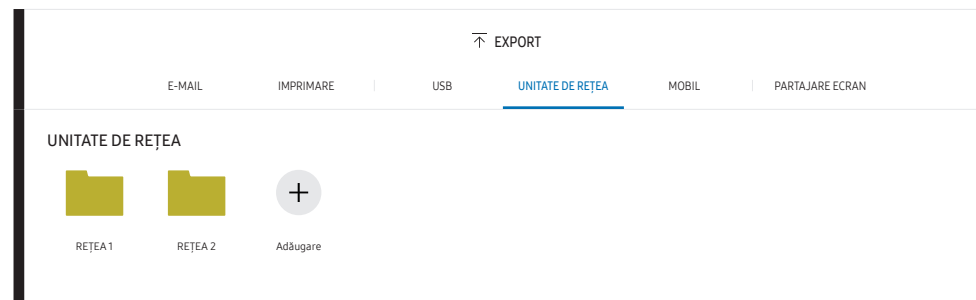

Conectați unitatea de rețea pentru a salva fișierele.

✎ Puteți înregistra o unitate de rețea atunci când sunteți conectat la rețea. Pentru informații despre modalitatea de conectare la o rețea, consultați „[Conectarea la o rețea](#)”.

✎ Puteți să înregistrați un cont de unitate de rețea pe ☰ **Meniu** → **SETĂRI** → **Conectare** → **Setări avansate** → **Unitate de rețea** → **Adăugare cont**.

Pentru a înregistra un cont de unitate de rețea, trebuie să inserați **Adresă**, **Nume utiliz.**, și **Parolă**.

Pentru a vă înregistra contul de unitate de rețea, consultați „[Adăugare cont](#)” pentru **Unitate de rețea**.

✎ Dispozitivul dvs. salvează fișierele în două tipuri de formate (IWB și PDF).

Expedierea către un dispozitiv mobil

☰ → EXPORT → MOBIL

Vizualizați ecranul produsului de pe un dispozitiv mobil.

✎ Actualmente partajarea este disponibilă numai pentru liste.

Descărcați aplicația **SAMSUNG SIGNAGE MOBILE** din Play Store sau Galaxy store pe dispozitivul dumneavoastră mobil și introduceți următoarele informații care se regăsesc pe ecranul produsului.

- Versiunile acceptate: iOS(12 și peste), Android(9.0 și peste)
- **Cod QR, Nume Wi-Fi, Parolă Wi-Fi, Adresă IP server**

Partajarea ecranului dvs

☰ → EXPORT → PARTAJARE ECRAN

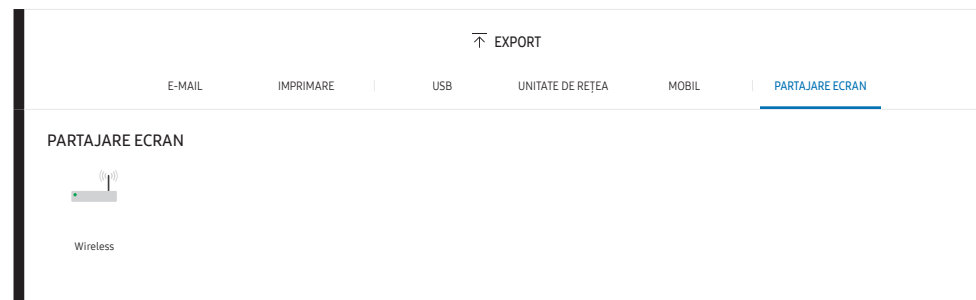

Partajați ecranul dvs. cu dispozitivele selectate.

Conectarea wireless

Selecționați ☰ → EXPORT → PARTAJARE ECRAN → **Wireless** de pe ecran și apoi dispozitivul cu care partajați ecranul.

✎ Caracteristica **SCREEN SHARE** funcționează cel mai bine la folosirea FLIP în orientarea de tip peisaj.

✎ Dispozitivele trebuie să accepte să primească **Oglindire ecran** pentru a proiecta ecranul partajat utilizând **SCREEN SHARE**.

Butoane	Descriere
Schimbare dispozitiv	Modificați dispozitivele pentru partajarea ecranului cu acestea.
Deconectare	Opriti partajarea.

Capitolul 06

SETĂRI

☰ → SETĂRI

Conectare

al 2-lea	al 3-lea	Descriere
Rețea		Configurați rețeaua dispozitivului dvs.
	Stare rețea	Vizualizați rețeaua dvs. curentă și statusul internetului.
	Setări de rețea deschise	Configurați setările de rețea pentru conectarea la o rețea disponibilă.
	Resetare rețea	Restabiliți setările de rețea la valorile implicite din fabrică.
Manager dispozitive externe	Manager dispozitive intrare	Configurați dispozitivele de intrare (tastatură sau mouse) pentru a le utiliza cu dispozitivul de afișare. Puteți adăuga dispozitive de intrare și configura setările. <ul style="list-style-type: none">• Listă dispozitive Bluetooth• Setări tastatură• Setări mouse
	Manager conectare dispozitive	Permiteți dispozitivelor din rețeaua dvs., cum ar fi telefoanele inteligente și tabletele, să partajeze conținut cu produsul dvs. <ul style="list-style-type: none">• Notificare acces• Listă dispozitive
	Anynet+(HDMI-CEC)	Activați sau dezactivați HDMI-CEC.

Anynet+(HDMI-CEC)

Anynet+ este o funcție care vă permite controlul tuturor dispozitivelor Samsung conectate care acceptă Anynet+ de la telecomanda produsului dvs. Samsung. Sistemul Anynet+ poate fi utilizat numai cu dispozitive Samsung care au caracteristica Anynet+. Pentru a afla dacă dispozitivul dvs. Samsung are această caracteristică, verificați dacă pe acesta există sigla Anynet+.

- Puteți controla dispozitivele Anynet+ doar prin intermediul telecomenzii, nu și prin intermediul butoanelor de pe produs.
- Telecomanda produsului ar putea să nu funcționeze în anumite condiții. Dacă se întâmplă acest lucru, selectați din nou dispozitivul Anynet+.
- Anynet+ funcționează atunci când dispozitivul AV care acceptă Anynet+ este în standby sau pornit.
- Când sunteți în modul PIP, Anynet+ funcționează numai când un dispozitiv AV este conectat ca afișaj principal. Nu funcționează dacă dispozitivul AV este conectat ca afișaj secundar.
- Anynet+ acceptă maximum 12 dispozitive AV în total. Rețineți că puteți conecta maxim 3 dispozitive de același tip.

al 2-lea	al 3-lea	Descriere
Nume dispoz.		Schimbați numele dispozitivului dvs. Acesta este numele care va fi afișat pe dispozitivele mobile și computerele conectate la rețea.
Configurări Apple AirPlay		Utilizați AirPlay pentru a face streaming de conținut video, muzică și fotografii de pe iPhone, iPad sau Mac pe Flip.
Setări avansate	E-mail	<p>Configurați un cont de email pentru trimiterea de e-mailuri.</p> <ul style="list-style-type: none"> • Nume server SMTP: Adresa serverului SMTP • Număr port SMTP: Portul serverului SMTP • SSL/TLS: Activați sau dezactivați SSL/TLS • Autentificare expeditor: Alegeți modul de autentificare folosit la trimiterea e-mailurilor <ul style="list-style-type: none"> - Cont personal / Cont implicit / Cont personal (LDAP) • Cont implicit: Cont SMTP implicit • Parolă: Parola pentru contul SMTP implicit • E-mail expeditor: Adresa de email a expeditorului • Adresă destinatar: Selectați dintre opțiunile de administrare a contactelor de email după trimiterea cu succes a email-urilor <ul style="list-style-type: none"> - Salvare automată / Nu salvați / Șterg. globală • Agendă locală: Importați contacte de pe un dispozitiv USB sau ștergeți-le. <ul style="list-style-type: none"> - Import / Ștergere <p> Pentru mai multe informații, consultați „Importarea contactelor din Local Address Book”.</p>

Agendă locală

Importarea contactelor din Local Address Book

Pentru a folosi FLIP **Agendă locală**, mai întâi importați contactele dintr-un fișier CSV folosind un dispozitiv USB.

1 **Utilizare LDAP**: Setări **Nu se utilizează**.

☰ **Meniu** → **SETĂRI** → **Conectare** → **Setări avansate** → Introduceți parola → **LDAP** → **Setare conexiune LDAP** → **Utilizare LDAP** → **Nu se utilizează**

2 Detalii de configurare sub meniul **E-MAIL**.

☰ **Meniu** → **SETĂRI** → **Conectare** → **Setări avansate** → Introduceți parola → **E-mail**

3 Editați și salvați **Agendă locală** pe un dispozitiv USB.

Efectuați o listă de contacte care respectă următoarea structură și salvați-o în directorul rădăcină în format RecentSearchList.csv.

- Structura RecentSearchList.csv (exemplu)

emailid1@samsung.com	Nume1	Nivel1	Echipa1	Compania1
emailid2@samsung.com	Nume2	Nivel2	Echipa2	Compania2
emailid3@samsung.com	Nume3	Nivel3	Echipa3	Compania3

4 Conectați dispozitivul USB la FLIP pentru a importa contacte.

☰ **Meniu** → **SETĂRI** → **Conectare** → **Setări avansate** → Introduceți parola → **E-mail** → **Agendă locală** → **Import**

✎ Dispozitivul USB și conținutul acestuia poate să nu fie corespunzător detectat dacă este folosit un cablu adaptor USB. (Huburile USB nu sunt acceptate.)

✎ Nu îndepărtați dispozitivul USB în timpul încărcării.

✎ Dacă sunt conectate mai mult de două dispozitive USB, este posibil ca unele dintre acestea să nu fie detectate.

✎ Dispozitivele USB care necesită capacitate mai mare de operare trebuie conectate la portul USB  (1A) din spate.

✎ Sistemul de fișiere acceptă formatele FAT, exFAT, și NTFS.





Folosirea contactelor din Local Address Book







Căutarea automată și obținerea sugestiilor din lista de contacte la selectarea destinatarului(ilor) din  → **EXPORT** → **E-MAIL**.



✎ Pentru folosirea acestei funcții, introduceți toate informațiile de configurare în meniul **E-MAIL**.

Ștergerea contactelor din Local Address Book

☰ **Meniu** → **SETĂRI** → **Conectare** → **Setări avansate** → Introduceți parola → **E-mail** → **Agendă locală** → **Ștergere**

al 2-lea	al 3-lea	Descriere
Setări avansate	Server de imprimare	<p>Configurați Server de imprimare pentru utilizarea funcției de imprimare.</p> <p> Pentru mai multe informații, consultați „Imprimarea”.</p> <ul style="list-style-type: none"> • Conectare la server <ul style="list-style-type: none"> - Automat: Vizualizați și selectați una dintr-o listă de adrese IP de server ale PC-urilor unde Flip Printing Software este instalat, disponibile în rețea. - Manual: Introduceți adresa IP server și numărul Server Port a PC-ului pe care este instalat Flip Printing Software. • IP server: Introduceți adresa IP server a PC-ului pe care este instalat Flip Printing Software. • Server Port: Introduceți numărul Server Port al PC-ului pe care este instalat Flip Printing Software.
	Unitate de rețea	<p>Adăugați sau editați conturile de unitate de rețea. Dacă nu vă puteți conecta la unitatea de rețea, actualizați SAMBA de pe PC la cea mai recentă versiune.</p> <ul style="list-style-type: none"> • Adăugare cont: Adăugați conturi de unitate de rețea. Numai Samba poate fi adăugat la unitatea de rețea. <p> SAMBA 2.0 sau o versiune mai recentă este acceptată. Dacă nu vă puteți conecta la unitatea de rețea, actualizați SAMBA la cea mai recentă versiune.</p> <p> Pentru a înregistra un cont de unitate de rețea, trebuie să inserați Adresă, Nume utiliz., și Parolă.</p> <ul style="list-style-type: none"> - Adresă: //adresa IP a calculatorului/denumirea fișierului partajat <ul style="list-style-type: none">  Când introduceți o adresă, asigurați-vă că utilizați/ în locul lui W și \. De exemplu, dacă partajați un fișier denumit „sharedfolder” pe un PC cu adresa IP 12.34.56.789, introduceți ca adresă „//12.34.56.789/sharedfolder”. - Nume utiliz.: Un cont Windows cu permisiunea utilizării fișierului partajat <ul style="list-style-type: none">  Când introduceți un domeniu, asigurați-vă că folosiți W sau \. De exemplu, NumeleDomeniuluiWContWindows - Parolă: Parola stabilită pentru contul dvs. de Windows <ul style="list-style-type: none"> • Editare cont: Editați conturile de unitate de rețea.

al 2-lea	al 3-lea	Descriere
Setări avansate	LDAP	<p>Setați LDAP sau configurați interogările LDAP conectate.</p> <ul style="list-style-type: none"> • Setare conexiune LDAP Configurați o nouă conexiune LDAP. <ul style="list-style-type: none"> - Utilizare LDAP: Dacă se utilizează sau nu LDAP - Import valoare configurare: Poate importa următoarele setări din LDAPConnectionConfig.txt stocat pe USB (exclus Parolă) <ul style="list-style-type: none">  Pentru mai multe informații, consultați „Cum se creează un fișier pentru utilizarea LDAP”. - Tip autentificare: Kerberos, Anonim sau De bază oricare dintre ele este acceptată de serverul LDAP - ID de utilizator: DN(Nume distinctiv) al ID de utilizator care este utilizat pe serverul LDAP <ul style="list-style-type: none">  Formatul ID de utilizator este conform cu formatul DN al LDAP. e.g. cn=admin, dc=myldap, dc=com - Parolă: Parola care este utilizată pentru autentificarea serverului LDAP - Adresă server: Adresa IP sau URL a serverului LDAP - Număr port server: Numărul portului serverului LDAP - DN de bază: DN bază care va fi folosit la căutarea în DIT(Directory Information Tree) când conectați LDAP - SSL/TLS: Dacă se utilizează sau nu SSL/TLS <ul style="list-style-type: none">  Când SSL/TLS este setat la Utilizare, comunicarea de date criptată este activată. - Utilizare certificate care nu sunt de încredere: Dacă se permit sau nu certificatele care nu sunt de încredere <ul style="list-style-type: none">  Următorul meniu este activat în momentul setării Tip autentificare la Kerberos. <ul style="list-style-type: none">  Datele domeniului Domeniu Kerberos: Kerberos  Gazdă KDC: KDC Host URL  Port KDC: Număr port gazdă KDC

al 2-lea	al 3-lea	Descriere
Setări avansate	LDAP	<ul style="list-style-type: none"> • Configurație interogare LDAP Setați interogarea pentru LDAP conectat. <ul style="list-style-type: none"> - UID: Schimbați utilizatorul UID folosit în LDAP. - E-mail: Schimbați E-MAIL folosit în LDAP. - Nume: Schimbați numele de utilizator (numele comun) folosit în LDAP. - Nume: Schimbați numele de familie al utilizatorului folosit în LDAP. - Poziție: Schimbați titlul folosit în LDAP. - Nume companie: Schimbați numele companiei utilizat în LDAP. - Departament: Schimbați numele departamentului utilizat în LDAP. - Utilizare interogare personalizată: Găsește interogarea definită de utilizator din LDAPQuery.txt (ține seama de majuscule) stocat pe USB. <ul style="list-style-type: none">  Pentru mai multe informații, consultați „Cum se creează un fișier pentru utilizarea LDAP”.  Când cartografierea nu corespunde, rezultatul căutării nu include atributele.
	Setări de rețea server	<p>Configurați conexiunea serverului la rețea și funcțiile asociate.</p> <ul style="list-style-type: none"> • Conectare la server: Conectați-vă la serverul MagicInfo. • Acces server: Permiteți sau refuzați accesul la serverul MagicInfo. • Server proxy: Configurați conexiunea cu serverul proxy și funcțiile asociate.
	Manager certificate	<p>Gestionați certificatele acestui dispozitiv.</p> <ul style="list-style-type: none"> • Certificat de aplicație: Vizualizați și gestionați certificatele aplicațiilor instalate pe dispozitiv. Conectați o unitate flash USB care conține certificate pentru a le instala pe dispozitiv. • Certificat Wi-Fi: Gestionați certificatele instalate pe dispozitiv. Conectați o unitate flash USB care conține certificate pentru a le instala pe dispozitiv.

Cum se creează un fișier pentru utilizarea LDAP

Configurația LDAP constă în principal în numeroase fraze lungi.

În timpul configurării LDAP, FLIP poate fi găsit utilizând fișierul text pentru a preveni greșelile de tastare și a face o setare în grup.

 Introducerea numelui fișierului și a conținutului trebuie să țină seama de majuscule pentru funcționarea corectă.

- Formatul LDAPConnectionConfig.txt

(1) Exemplu de fișier text

```
User ID=cn=Manager, dc=example, dc=com
Server Address=123.456.789.012
Server Port Number=12345
Base DN=dc=samsung, dc=example, dc=com
SSL/TLS=Don't Use
Use Untrusted Certificates=Don't Use
Authentication Type=Basic
Kerberos Realm=MYLDAP.COM
KDC Host=krb1.myldap.com
KDC Port=88
```

(2) Alocarea valorilor (VAL) pentru fiecare tastă

User ID: Introduceți User ID.

Server Address: Introduceți IP sau URL pentru serverul LDAP.

Server Port Number: Introduceți Port pentru serverul LDAP.

SSL/TLS: Introduceți Use sau Don't Use.

Use Untrusted Certificates: Introduceți Use sau Don't Use.

Authentication Type: Introduceți Basic sau Anonymous.

- Următoarele trei articole vor fi adăugate dacă selectați modul de verificare Kerberos.

Kerberos Realm: Completați câmpul Kerberos (Exemplu: MYLDAP.LDAP)

KDC Host: Introduceți KDC Host URL (Exemplu: krb1.myldap.com)

KDC Port: Introduceți portul KDC Host (Exemplu: 88)

 Dacă selectați folosirea modului de verificare Kerberos folosiți Kerberos User ID pentru un User ID în loc să folosiți un User ID în formatul DN(Distinguished Name). (Exemplu: Mirko)

- Formatul LDAPQuery.txt

- (1) Exemplu de fișier text

- UID=uid

- Email=mail

- Name=cn

- Last Name=sn

- Position=title

- Company Name=o

- Department=departmentNumber

- Query=|(mail=*<A>*)(cn=*<A>*)

- (2) Alocarea valorilor (VAL) pentru fiecare tastă

- 1) Partea de mapare (toate rândurile cu excepția ultimului)

- Include toate rândurile cu excepția ultimului, în ordinea **UID, E-MAIL, Nume, Nume, Poziție, Nume companie și Departament.**

- Valorile sunt mapate în următoarea ordine.

- În stânga sintaxei „=” se regăsește numele aflat în meniul **Configurație interogare LDAP** (de asemenea în stânga) și mapat la valorile de pe partea dreaptă a”=” (atributele curente ale Serverului LDAP).

- Puteți alege atribute pentru schimbarea valorilor. De exemplu, puteți modifica valorile din partea dreaptă, fără a modifica valorile din partea stângă.

- 2) Partea Query





- <A> este Keyword utilizat pentru un Search.







- Sintaxa pentru Use Custom Query respectă regulile LDAP Query cu excepția <A>.



- De exemplu, când <A> este inclus în atributul mail sau cn îl puteți crea după cum urmează.

- Query=|(mail=*<A>*)(cn=*<A>*)

Sistem

al 2-lea	al 3-lea	Descriere
Limbă		Modificați-vă setările Limbă .
Albume	Salvare automată	Salvați toate datele în mod automat.
	Șterg. globală	Ștergeți toate datele din dispozitiv, inclusiv datele blocate.
	Perioadă pentru Ștergere globală	Setați un interval de resetare la care datele de pe spațiul de stocare internă vor fi șterse în mod regulat.
Ora		Configurați diverse setări legate de oră.
	Setare oră	Setați data și ora curente.
	DST	Reglați ceasul pentru ora oficială de vară.  Opțiunile Data de început , Data de sfârșit și Decalaj oră sunt activate doar atunci când DST este setată la Activat .
Schimbare cod PIN		Schimbați numărul de identificare personală din 6 cifre (PIN).  Numărul PIN standard este 000000.  Schimbați PIN-ul pentru a vă păstra dispozitivul în siguranță.
Leșire sunet		Selectați difuzoarele pentru emiterea sunetului. <ul style="list-style-type: none">• Difuzor Flip / Leșire audio / Listă de difuzoare Bluetooth  Dacă dispozitivul de sunet Bluetooth nu acceptă AVC (Automatic Volume Control), trebuie să reglați volumul direct pe dispozitivul de sunet Bluetooth.
Feedback sunet		Selectați volumul pentru feedback sonor pentru anumite opțiuni (captură, fuziune listă etc.) <ul style="list-style-type: none">• Dezactivat / Scăzut / Mediu / Ridicat

al 2-lea	al 3-lea	Descriere
Setări avansate		<p>Configurați setările avansate care includ Blocare USB și Blocare rețea. Introduceți PIN-ul din 6 cifre. Numărul PIN standard este „000000”.</p> <p> Dacă doriți să schimbați PIN-ul, utilizați funcția Schimbare cod PIN.</p> <p> Schimbați PIN-ul pentru a vă păstra dispozitivul în siguranță.</p>
	Economizor de ecran	Configurați economizorul de ecran. Imaginea selectată poate fi utilizată ca economizor de ecran personalizat.
	Blocare Touch Control	<p>Executați Blocare Touch Control.</p> <p> Atingeți și țineți apăsat pe ecran pentru eliberare Blocare Touch Control.</p>
	Blocare USB	<p>Configurați un Blocare USB. După configurare, dispozitivul va reporni pentru aplicarea setărilor.</p> <ul style="list-style-type: none"> • Dezactivat / Numai în citire / Activat
	Blocare rețea	Blocați accesul la rețelele externe.
	Blocare monitorizare ecran	Blochează monitorizarea prin MagicINFO Server a imaginilor de pe ecran.
	Oprire autom.	Alegeți timpul de prezentare a afișajului înainte de închidere în situația în care nu se detectează nicio interacțiune cu utilizatorul.
	Alimentare modul PC	<p>Se activează sau se dezactivează pentru sincronizarea cu Alimentarea OPS atunci când alimentarea cu energie electrică este pornită sau oprită.</p> <ul style="list-style-type: none"> • Pornire sincronizată: Atunci când Flip este activat, modulul PC este, de asemenea, activat. • Oprire sincronizată: Atunci când Flip este dezactivat, modulul PC este, de asemenea, dezactivat. <p> Această caracteristică este disponibilă doar pentru WM75B/WM85B.</p>
	Oprire dispozitiv fără semnal/fără interacțiune	Economisiți energie electrică prin oprirea dispozitivului atunci când acesta nu primește semnal/interacțiuni tactile de la nicio sursă.
	Optimizare luminozitate	<p>Ajustează automat luminozitatea imaginii în funcție de nivelul luminii ambientale.</p> <p> Această caracteristică este disponibilă doar pentru WM75B/WM85B.</p>
	Luminozitate minimă	<p>Setați luminozitatea minimă pentru ecran. Această funcție funcționează numai dacă valoarea ei este mai mică decât valoarea setată în meniul Imagine Iluminare din spate.</p> <p> Această caracteristică este disponibilă doar pentru WM75B/WM85B.</p>
	Control la distanță alimentare	Activați sau dezactivați Control la distanță alimentare . Dacă activați această caracteristică, conexiunea la rețea este menținută atunci când produsul este oprit.

al 2-lea	al 3-lea	Descriere
Setări avansate	Setări gestionare la distanță	<p>Setați pentru conectarea și controlul Flip de la distanță, de pe alte dispozitive.</p> <ul style="list-style-type: none"> Gest. la distanță: Restricționați accesul la produs de pe alte dispozitive prin intermediul rețelei. ID dispozitiv: Setați un număr de identificare unic. Cablu conexiune PC: Selectați tipul de cablu utilizat pentru conectarea produsului la un PC. Protocol securizat: Asigurați protocolul dintre produs și alte dispozitive.
	Capturare PIP	<p>Activați sau dezactivați funcția Capturare PIP.</p> <p> Conținutul HDCP (High-bandwidth Digital Content Protection) nu se va afișa pe ecran în cazul în care Capturare PIP este setată pe Activat.</p>
	Setare sursă atunci când dispozitivul este alimentat	<p>Selectați sursa implicită atunci (sau aplicația) când porniți alimentarea. Dacă setați acest lucru, la pornire se activează Albuș sau Sursă (sau aplicația).</p>
	Comutare automată sursă	<p>Setați Comutare automată sursă. Prin activarea acestei caracteristici, sursele nou conectate se afișează în mod automat.</p> <p> Este posibil ca dispozitivele sursă noi conectate în decurs de 20 de secunde de la pornirea produsului să nu fie afișate automat.</p>
	Dimensiune implicită ecran PIP	<p>Setați dimensiunea implicită pentru ecranul PIP.</p> <ul style="list-style-type: none"> Ecr. compl. / Ecran parțial
	Editare Workspace	<p>Puteți adăuga URL-urile favorite în Samsung Workspace.</p>
	Setări lansator de adrese URL	<p>Setați Lansatorul de adrese URL.</p> <ul style="list-style-type: none"> Install Web Apps: Instalați aplicația web introducând o adresă. Instalare de pe dispozitiv USB: Instalați aplicația web de pe dispozitivul de stocare USB. Dezinstal.: Ștergeți aplicația web instalată. Setări expirare: Setați perioada de expirare a conectării la adresa URL. Mod Dezvoltator: Selectați pentru a seta Developer Mode.
	Clonare produs	<p>Exportați sau importați setările acestui dispozitiv de pe alte dispozitive.</p>
	Autodiagnosticare	<p>Rulați autodiagnosticarea pe e-mail, LDAP sau serverul de imprimare.</p> <p> Puteți descărca un raport detaliat de auto-diagnoză care să includă informațiile despre e-mailuri, LDAP, servere de imprimare și alte informații pe un dispozitiv de stocare USB conectat la produs.</p>
	Pornire configurare	<p>Parcurgeți pașii de configurare inițială, la fel ca la prima utilizare a produsului.</p>
Configurare cu zero intervenții	<p>Configurați dispozitivul prin Tizen Business Manager. Înainte de a utiliza Configurare cu zero intervenții, înregistrați dispozitivul la Tizen Business Manager.</p>	

Imagine

al 2-lea	al 3-lea	Descriere																																		
Iluminare din spate		Ajustați luminozitatea de fundal în funcție de preferințele dvs. 100 este valoarea de setare cea mai luminoasă.																																		
Temperatură cul.		Setează temperatura de culoare. Valoarea și temperatura cresc în mod simultan, prin urmare ponderea culorii albastre crește. (Interval: 2800 K - 16000 K)																																		
Balans de alb	Nivel roșu / Nivel verde / Nivel albastru / Deplasare roșu / Depl. V / Depl. A / Reset	Reglați temperatura culorii imaginilor pentru ca obiectele albe să apară mai luminoase.																																		
Extindere semnal intrare		<p>Extinde intervalul semnalului de intrare pentru conexiunile HDMI.</p> <ul style="list-style-type: none"> Atingeți HDMI 1 sau HDMI 2 pentru a activa sau a dezactiva Extindere semnal intrare pentru sursa selectată. <p> Acceptă rezoluții de până la 3840 x 2160 @ 60 Hz cu extinderea Extindere semnal intrare setată pe activată. Acceptă rezoluții de până la 3840 x 2160 @ 30 Hz cu extinderea Extindere semnal intrare setată la dezactivată.</p> <h3><u>Rezoluțiile acceptate pentru semnale de intrare UHD</u></h3> <p>Verificați rezoluția acceptată pentru semnalele de intrare UHD.</p> <ul style="list-style-type: none"> Rezoluție: 3840 x 2160p, 4096 x 2160p <p>Dacă Extindere semnal intrare este dezactivat.</p> <table border="1"> <thead> <tr> <th>Rată de cadre (cps)</th> <th>Adâncime culoare / Eșantion cromatic</th> <th>RGB 4:4:4</th> <th>YCbCr 4:4:4</th> <th>YCbCr 4:2:2</th> <th>YCbCr 4:2:0</th> </tr> </thead> <tbody> <tr> <td>50 / 60</td> <td>8 bit</td> <td>-</td> <td>-</td> <td>-</td> <td>0</td> </tr> </tbody> </table> <p>Dacă Extindere semnal intrare este activat.</p> <table border="1"> <thead> <tr> <th>Rată de cadre (cps)</th> <th>Adâncime culoare / Eșantion cromatic</th> <th>RGB 4:4:4</th> <th>YCbCr 4:4:4</th> <th>YCbCr 4:2:2</th> <th>YCbCr 4:2:0</th> </tr> </thead> <tbody> <tr> <td rowspan="3">50 / 60</td> <td>8 bit</td> <td>0</td> <td>0</td> <td>0</td> <td>0</td> </tr> <tr> <td>10 bit</td> <td>-</td> <td>-</td> <td>0</td> <td>0</td> </tr> <tr> <td>12 bit</td> <td>-</td> <td>-</td> <td>0</td> <td>0</td> </tr> </tbody> </table>	Rată de cadre (cps)	Adâncime culoare / Eșantion cromatic	RGB 4:4:4	YCbCr 4:4:4	YCbCr 4:2:2	YCbCr 4:2:0	50 / 60	8 bit	-	-	-	0	Rată de cadre (cps)	Adâncime culoare / Eșantion cromatic	RGB 4:4:4	YCbCr 4:4:4	YCbCr 4:2:2	YCbCr 4:2:0	50 / 60	8 bit	0	0	0	0	10 bit	-	-	0	0	12 bit	-	-	0	0
Rată de cadre (cps)	Adâncime culoare / Eșantion cromatic	RGB 4:4:4	YCbCr 4:4:4	YCbCr 4:2:2	YCbCr 4:2:0																															
50 / 60	8 bit	-	-	-	0																															
Rată de cadre (cps)	Adâncime culoare / Eșantion cromatic	RGB 4:4:4	YCbCr 4:4:4	YCbCr 4:2:2	YCbCr 4:2:0																															
50 / 60	8 bit	0	0	0	0																															
	10 bit	-	-	0	0																															
	12 bit	-	-	0	0																															

al 2-lea	al 3-lea	Descriere
HDMI Black Level		Reglați nivelul de negru pentru a optimiza luminozitatea și contrastul imaginii HDMI.  Această funcție este disponibilă numai atunci când produsul este conectat la un PC cu ajutorul unui cablu HDMI și Fereastra sursă este activată.
Preferințe USB-C		Puteți selecta între DP Alt Mode 1 (acceptă până la UHD 60 Hz) sau DP ALT Mode 2 (acceptă până la UHD 30 Hz).
Resetare imagine		Restaurați toate setările de imagine la valorile implicite din fabrică.

Asistență

al 2-lea	al 3-lea	Descriere
Actualizare software		Actualizați software-ul instalat pe produsul dvs.
	Upgrade imediat	Actualizați software-ul prin descărcarea fișierelor de actualizare. <ul style="list-style-type: none">- Actualizare online<ul style="list-style-type: none">✎ Este necesară o conexiune la Internet.- Actualizați cu un dispozitiv USB<p>După descărcarea fișierului de actualizare de pe site-ul web Samsung și salvarea acestuia pe un dispozitiv USB, conectați dispozitivul USB la produsul de actualizat.</p><ul style="list-style-type: none">✎ Asigurați-vă că ați salvat fișierul de actualizare într-un folder de prim nivel. <ul style="list-style-type: none">• Versiune actuală: Aceasta este versiunea de software instalată în momentul respectiv pe produs.
	Actualizare automată	Porniți automat actualizările software după pornirea dispozitivului. <ul style="list-style-type: none">✎ Este necesară o conexiune la Internet.
Aplicații		Gestionați-vă și actualizați-vă aplicațiile. Pentru a utiliza meniul Aplicații , dați-vă acordul pentru Termeni și condiții . Verificați informațiile detaliate ale aplicației și reinstalați-o atunci când aplicația nu funcționează corect.
Termeni și condiții		Puteți să consultați Termenele și condițiile și Politica de confidențialitate.
Contactare Samsung		Informații de contact pt. asistență legată de dispozitiv. <ul style="list-style-type: none">✎ Accesați Contactare Samsung și căutați Cod model și Versiune software pentru produs.
Resetare toate		Sunt inițializate toate articolele din întregul meniu.

Capitolul 07

Ghid de depanare















Înainte de a suna la centrul Samsung de asistență pentru clienți, testați produsul după cum urmează. Dacă problema persistă, contactați Centrul Samsung de servicii pentru clienți.

Probleme și soluții

Problemă fereastra sursă (HDMI)	
Spațiile goale apar în toate cele patru părți ale ecranului atunci când la produs și la PC este conectat un cablu HDMI.	Spațiile goale de pe ecran nu au legătură cu produsul.
	Acestea sunt cauzate de PC sau de placa video. Pentru a rezolva problema, reglați dimensiunea ecranului în setările HDMI ale plăcii video.
	Dacă meniul de setări al plăcii video nu are o opțiune pentru reglarea dimensiunii ecranului, actualizați driverul plăcii video la cea mai recentă versiune. (Pentru detalii suplimentare despre modul de reglare a setărilor ecranului, contactați producătorul plăcii video sau al computerului.)
Imaginile de pe ecran apar distorsionate.	Verificați cablul conectat. Compatibilitatea nu este garantată dacă utilizați un cablu care nu a fost furnizat de Samsung.
Ecranul nu este clar. Ecranul este estompat.	Setați rezoluția și frecvența la nivelurile recomandate.
Ecranul pare instabil și tremurat.	Verificați dacă rezoluția și frecvența PC-ului și ale plăcii video sunt setate într-un interval compatibil cu produsul. Apoi, modificați setările ecranului, dacă este necesar, consultând „ Frecvențe presetate ”.
Pe ecran există umbre sau imagini remanente.	
Albul nu este chiar alb.	Accesați Imagine și reglați setările Balans de alb .
Produsul se va opri automat.	Asigurați conectarea corectă a cablului de alimentare la produs și la priză.

Problemă fereastra sursă (HDMI)	
Afișajul ecranului nu are un aspect normal.	Conținutul video codificat poate cauza afișarea cu aspect corupt în scenele în care apar obiecte în mișcare rapidă, de exemplu în cazul evenimentelor sportive sau al filmelor de acțiune.
	Nivelul redus al semnalului sau calitatea inadecvată a imaginii pot cauza aspectul corupt al afișajului. Acest lucru nu înseamnă că produsul este defect.
	Un dispozitiv mobil amplasat la o distanță de până la un metru poate cauza imagini statice la produsele analogice și digitale.
Luminozitatea și culoarea nu sunt normale.	Din meniu, selectați ☰ Meniu → SETĂRI → Imagine → Resetare imagine pentru a încerca să resetați ecranul.
Afișajul pare instabil și apoi îngheață.	Este posibil ca ecranul să înghețe dacă este utilizată o altă rezoluție decât cea recomandată sau dacă semnalul nu este stabil. Pentru rezolvarea problemei, modificați rezoluția PC-ului la rezoluția recomandată.
Ecranul nu poate fi afișat ca ecran întreg.	Dacă fereastra sursă este setată în modul ecran complet atunci când produsul se află în orientarea de tip portret, atunci o bară neagră apare atât în partea de sus, cât și în partea de jos. Schimbați în modul de orientare tip peisaj, apoi comutați fereastra sursă în modul ecran complet.

Problemă de sunet	
Nu există sunet.	Verificați volumul.
Volumul este prea mic.	Reglați volumul.
	Dacă volumul este în continuare mic după creșterea acestuia la nivelul maxim, reglați volumul la placa de sunet a PC-ului sau la programul software.
Imaginea video este disponibilă, însă nu are sonor.	Dacă este conectat un cablu HDMI sau DP, verificați setările de ieșire audio în PC.
	Dacă dispozitivul sursă este utilizat <ul style="list-style-type: none"> • Verificați setările de ieșire audio ale dispozitivului sursă. (De exemplu, dacă monitorul dvs. este conectat la HDMI, este posibil să fiți nevoiți să modificați în HDMI opțiunea audio a dispozitivului dvs. cu ieșire video.)
	Reconectați cordonul de alimentare la dispozitiv și apoi reporniți dispozitivul.
Difuzoarele emit zgomot alb.	Nivelul redus al semnalului poate cauza coruperea sonorului.
Poate fi auzit un sunet distinct și când volumul este dezactivat.	Setările audio pentru difuzoarele principale sunt separate de cele pentru difuzoarele interne ale produsului. Modificarea volumului sau dezactivarea sunetului la produs nu afectează un amplificator extern (decoder).

Probleme cu funcția tactilă	
Pictogramele pot fi atinse, însă desenele nu.	Folosiți stiloul furnizat, specific produsului.
Atingerea nu funcționează atunci când se utilizează conexiunea HDMI.	<p>Verificați dacă portul TOUCH  de pe produs este conectat la un port USB de pe PC prin cablul USB furnizat.</p> <ul style="list-style-type: none"> WM55B/WM65B <ul style="list-style-type: none">  HDMI  sau DP  → TOUCH  în partea din spate a produsului  HDMI  2 → TOUCH  pe bara de sistem WM75B/WM85B <ul style="list-style-type: none">  HDMI  1 sau DP  → TOUCH  în partea din spate a produsului  HDMI  2 → TOUCH  pe bara de sistem
Folosc două stilouri, însă nu funcționează bine.	Asigurați-vă că există destul spațiu între cele două stilouri la multi-atingere.
Se produce o defectare a atingerii ecranului cum ar fi un răspuns lent sau neconform.	Asigurați-vă că nu există substanțe străine pe suprafața ecranului.
	Verificați dacă ecranul este spart.
	Asigurați-vă că produsul nu este expus direct la lumina soarelui.
	Atunci când produsul este deschis după închidere, nu atingeți ecranul deoarece se efectuează calibrarea pentru atingere timp de 5 secunde.

Probleme cu Anynet+	
Anynet+ nu funcționează.	Verificați dacă dispozitivul este un dispozitiv Anynet+. Sistemul Anynet+ acceptă doar dispozitive Anynet+.
	Verificați dacă cordonul de alimentare al dispozitivului Anynet+ este cuplat în mod corespunzător.
	Verificați conexiunile cablurilor Video/Audio/HDMI de la dispozitivul Anynet+.
	Verificați dacă Anynet+(HDMI-CEC) este setat la Activat în ☰ Meniu → SETĂRI → Manager dispozitive externe .
	Verificați dacă telecomanda este compatibilă Anynet+.
	Anynet+ nu funcționează în anumite situații. (configurare inițială)
	Dacă ați scos și ați reconectat cablul HDMI, căutați din nou dispozitivele sau opriți și reporniți produsul.
	Verificați dacă funcția Anynet+ de pe dispozitivul Anynet device se activează.
Vreau să pornesc Anynet+.	Verificați dacă dispozitivul Anynet+ este conectat în mod corespunzător la produs și verificați dacă Anynet+(HDMI-CEC) este setat la Activat în ☰ Meniu → SETĂRI → Manager dispozitive externe .
Vreau să ies din Anynet+.	Apăsăți butonul SOURCE de pe telecomanda produsului și selectați un dispozitiv non-Anynet+.
Pe ecran apare mesajul „Deconectare de la dispozitiv Anynet+...”.	Nu puteți utiliza telecomanda atunci când configurați Anynet+ sau comutați într-un mod de vizualizare.
	Utilizați telecomanda după ce produsul a finalizat configurația Anynet+ sau a finalizat comutarea pe Anynet+.
Dispozitivul Anynet+ nu redă.	Nu puteți utiliza funcția de redare atunci când configurarea inițială este în desfășurare.
Dispozitivul conectat nu este afișat.	Verificați dacă dispozitivul acceptă sau nu funcțiile Anynet+.
	Verificați dacă cablul HDMI este conectat în mod corespunzător.
	Verificați dacă Anynet+(HDMI-CEC) este setat la Activat în ☰ Meniu → SETĂRI → Manager dispozitive externe .
	Căutați din nou dispozitivele Anynet+.
	Anynet+ necesită o conexiune HDMI. Asigurați-vă că dispozitivul este conectat la produsul dvs. cu un cablu HDMI.
	Unele cabluri HDMI ar putea să nu accepte funcțiile Anynet+.
	În cazul în care conexiunea fost întreruptă din cauza unei pene de alimentare sau a fost deconectat cablul HDMI, repetați scanarea dispozitivelor.

Alte probleme	
Produsul miroase a plastic.	Mirosul de plastic este normal și dispare treptat.
Pe marginile produsului se găsesc particule de mici dimensiuni.	Particulele fac parte din designul produsului. Produsul nu este defect.
Când încerc să schimb rezoluția PC-ului, apare mesajul „Rezoluția definită nu este accept. momentan.”	Mesajul „Rezoluția definită nu este accept. momentan.” apare dacă rezoluția sursei de intrare depășește rezoluția maximă a afișajului. Pentru rezolvarea problemei, modificați rezoluția PC-ului la rezoluția acceptată de produs.
Nu se aude niciun sunet emis de difuzoare în modul HDMI, când cablul DVI-HDMI este conectat.	Cablurile DVI nu transmit date audio.
HDMI Black Level nu funcționează corect pe un dispozitiv HDMI cu ieșire YCbCr.	Această funcție este disponibilă doar atunci când semnalul HDMI al dispozitivului extern este ieșire RGB.
Nu există sonor în modul HDMI.	Culorile imaginii afișate ar putea să nu fie afișate normal. Videoclipul sau sonorul ar putea să nu fie disponibile. Acest lucru poate apărea dacă este conectat la produs un dispozitiv sursă care acceptă doar versiuni mai vechi ale standardului HDMI.

Capitolul 08

Specificații

Generale

Nume model		WM55B	WM65B	WM75B	WM85B
Panou	Dimensiune	CLASA 55 (54,6" / 138,7 cm)	CLASA 65 (64,5" / 163,9 cm)	Clasa 75 (74,5" / 189,3 cm)	Clasa 85 (84,5" / 214,7 cm)
	Zonă de afișare	1209,6 mm (O) x 680,4 mm (V)	1428,48 mm (O) x 803,52 mm (V)	1650,24 mm (O) x 928,26 mm (V)	1872,0 mm (O) x 1053,0 mm (V)
Sincronizare (specificații panou)	Frecvența orizontală	30 – 81 kHz			
	Frecvența verticală	48 – 75 Hz			
Rezoluție	Rezoluție optimă	3840 x 2160			
	Rezoluție maximă				
Sursă de alimentare		AC100-240V~ 50/60Hz Consultați eticheta din partea din spate a produsului, deoarece tensiunea standard poate varia în diferite țări.			
Considerații de mediu	Funcționare	Temperatură: 0 °C - 40 °C (32 °F - 104 °F) * Pentru instalarea carcasei, mențineți temperatura interioară la cel mult 40 °C. Umiditate: 10% – 80%, fără condens			
	Depozitarea	Temperatură: -20 °C – 45 °C (-4 °F – 113 °F) Umiditate: 5% – 95%, fără condens * Aplicabil înainte de deschiderea pachetului produsului.			

 Frecvența orizontală:
Durata necesară pentru scanarea unei singure linii din marginea stângă în marginea dreaptă a ecranului este denumită ciclu orizontal. Numărul invers al unui ciclu orizontal se numește frecvență orizontală. Frecvența orizontală se măsoară în kHz.

 Frecvența verticală:
Produsul afișează o singură imagine de mai multe ori pe secundă (ca o lumină fluorescentă) pentru a afișa ceea ce vede privitorul. Rata de afișare repetată a unei singure imagini pe secundă este denumită frecvență verticală sau rată de reîmprospătare. Frecvența verticală se măsoară în Hz.

 Prin natura modului de fabricare a acestui produs, aproximativ 1 pixel la un milion (1 ppm) poate apărea mai luminos sau mai întunecat pe panou. Acest lucru nu afectează performanțele produsului.

 Datorită naturii panoului, acest produs poate fi setat la o singură rezoluție pentru fiecare dimensiune de ecran, pentru a obține calitatea optimă a imaginii. Utilizarea altei rezoluții în afară de cea specificată poate degrada calitatea imaginii. Pentru a evita acest lucru, se recomandă să selectați rezoluția optimă specificată pentru produsul dvs.

 Pentru specificații detaliate despre dispozitiv, vizitați site-ul web Samsung.

- **Numai Europa (Numai WM55B/WM65B)**

Pentru a accesa informațiile despre etichetarea energetică a acestui produs pe site-ul European Product Registry for Energy Labelling (EPREL), accesați https://eprel.ec.europa.eu/qr/***** unde ***** este numărul de înregistrare EPREL al produsului. Puteți găsi numărul de înregistrare pe eticheta de eficiență energetică a produsului.

Frecvențe presetate

Ecranul va fi reglat automat dacă de la PC este transmis un semnal care aparține următoarelor moduri de semnal standard. Dacă semnalele transmise de PC diferă de modul standard, este posibil ca ecranul să nu se afișeze. În acest caz, modificați setările conform tabelului următor, consultând manualul de utilizare a plăcii video.

Rezoluție	Frecvență orizontală (kHz)	Frecvență verticală (Hz)	Ceas pixeli (MHz)	Polaritate sincronizare		Port	
				H	V	HDMI	DISPLAYPORT/USB TYPE C
IBM, 720 x 400	31,469	70,087	28,322	-	+	O	O
MAC, 640 x 480	35,000	66,667	30,240	-	-	O	O
MAC, 832 x 624	49,726	74,551	57,284	-	-	O	O
MAC, 1152 x 870	68,681	75,062	100,000	-	-	O	O
VESA CVT, 3840 x 2160RB	110,500	49,977	442,000	+	-	-	O
VESA CVT, 3840 x 2160RB	133,313	59,997	533,250	+	-	-	O
VESA DMT, 640 x 480	31,469	59,940	25,175	-	-	O	O
VESA DMT, 640 x 480	37,861	72,809	31,500	-	-	O	O
VESA DMT, 640 x 480	37,500	75,000	31,500	-	-	O	O
VESA DMT, 800 x 600	37,879	60,317	40,000	+	+	O	O
VESA DMT, 800 x 600	48,077	72,188	50,000	+	+	O	O
VESA DMT, 800 x 600	46,875	75,000	49,500	+	+	O	O
VESA DMT, 1024 x 768	48,363	60,004	65,000	-	-	O	O
VESA DMT, 1024 x 768	56,476	70,069	75,000	-	-	O	O
VESA DMT, 1024 x 768	60,023	75,029	78,750	+	+	O	O
VESA DMT, 1152 x 864	67,500	75,000	108,000	+	+	O	O
VESA DMT, 1280 x 720	45,000	60,000	74,250	+	+	O	O
VESA DMT, 1280 x 800	49,702	59,810	83,500	-	+	O	O
VESA DMT, 1280 x 1024	63,981	60,020	108,000	+	+	O	O
VESA DMT, 1280 x 1024	79,976	75,025	135,000	+	+	O	O
VESA DMT, 1366 x 768	47,712	59,790	85,500	+	+	O	O

Rezoluție	Frecvență orizontală (kHz)	Frecvență verticală (Hz)	Ceas pixeli (MHz)	Polaritate sincronizare		Port	
				H	V	HDMI	DISPLAYPORT/USB TYPE C
VESA DMT, 1440 x 900	55,935	59,887	106,500	-	+	O	O
VESA DMT, 1600 x 900RB	60,000	60,000	108,000	+	+	O	O
VESA DMT, 1680 x 1050	65,290	59,954	146,250	-	+	O	O
VESA DMT, 1920 x 1080	67,500	60,000	148,500	+	+	O	O
VESA DMT, 2560 x 1440RB	88,787	59,951	241,500	+	-	O	O
CEA-861, 720(1440) x 576i	15,625	50,000	27,000	-	-	O	-
CEA-861, 720(1440) x 480i	15,734	59,940	27,000	-	-	O	-
CEA-861, 720 x 576	31,250	50,000	27,000	-	-	O	O
CEA-861, 720 x 480	31,469	59,940	27,000	-	-	O	O
CEA-861, 1280 x 720	37,500	50,000	74,250	+	+	O	O
CEA-861, 1280 x 720	45,000	60,000	74,250	+	+	O	O
CEA-861, 1920 x 1080i	28,125	50,000	74,250	+	+	O	-
CEA-861, 1920 x 1080i	33,750	60,000	74,250	+	+	O	-
CEA-861, 1920 x 1080	27,000	24,000	74,250	+	+	O	-
CEA-861, 1920 x 1080	28,125	25,000	74,250	+	+	O	-
CEA-861, 1920 x 1080	33,750	30,000	74,250	+	+	O	-
CEA-861, 1920 x 1080	56,250	50,000	148,500	+	+	O	O
CEA-861, 1920 x 1080	67,500	60,000	148,500	+	+	O	O
CEA-861, 3840 x 2160	54,000	24,000	297,000	+	+	O	-
CEA-861, 3840 x 2160	56,250	25,000	297,000	+	+	O	-
CEA-861, 3840 x 2160	67,500	30,000	297,000	+	+	O	O
CEA-861, 3840 x 2160	112,500	50,000	594,000	+	+	O	O
CEA-861, 3840 x 2160	135,000	60,000	594,000	+	+	O	O
CEA-861, 4096 x 2160	54,000	24,000	297,000	+	+	O	-
CEA-861, 4096 x 2160	67,500	30,000	297,000	+	+	O	-
CEA-861, 4096 x 2160	112,500	50,000	594,000	+	+	O	-
CEA-861, 4096 x 2160	135,000	60,000	594,000	+	+	O	-

Capitolul 09

Anexă

Responsabilitatea pentru service contra cost (Costuri clienți)

 Când solicitați asistență în service, chiar dacă produsul este în garanție, vă putem percepe o taxă pentru intervenția unui tehnician service în următoarele cazuri.

Produsul nu prezintă defecțiuni

Curățarea produsului, reglare, explicații, reinstalare etc.

- Dacă unui tehnician service i se solicită instrucțiuni privind utilizarea produsului sau se reglează doar opțiunile, fără dezasamblarea produsului.
- Dacă defecțiunea este cauzată de factori externi de mediu (internet, antenă, semnal prin cablu etc.)
- Dacă produsul este reinstalat sau sunt conectate dispozitive în plus, după prima instalare a produsului achiziționat.
- Dacă produsul este reinstalat pentru a-l deplasa în alt loc sau în altă locuință.
- În cazul în care clientul solicită altei companii instrucțiuni de utilizare a produsului.
- În cazul în care clientul solicită instrucțiuni de utilizare a rețelei sau programului altei companii.
- În cazul în care clientul solicită instalarea software-ului și configurarea produsului.
- Dacă tehnicianul service îndepărtează/curăță praful sau obiecte străine din interiorul produsului.
- În cazul în care clientul solicită o altă instalare după ce achiziționează produsul telefonic sau online.

Produsul este deteriorat din vina clientului

Deteriorarea produsului ca urmare a manipulării sau reparațiilor incorecte efectuate de client
Dacă un produs este deteriorat din următoarele cauze:

- Lovituri sau cădere.
- Utilizarea unor accesorii sau produse comercializate separat nerecomandate de Samsung.
- Reparații efectuate de alte persoane sau companii de service care nu sunt parteneri Samsung Electronics Co., Ltd.
- Remodelarea sau repararea produsului de către client.
- Utilizarea produsului cu o tensiune de alimentare incorectă sau prin conexiuni electrice neautorizate.
- Nerespectarea atenționărilor din Manualul de utilizare.

Altele

- Dacă produsul se deteriorează în urma unui dezastru natural. (descărcări electrice atmosferice, incendiu, cutremur, inundație etc.)
 - În cazul în care componentele consumabile sunt uzate. (Baterie, toner, lumini fluorescente, cap, vibrator, lampă, filtru, bandă etc.)
-  În cazul în care clientul solicită service și produsul nu prezintă defecțiuni, se poate percepe taxă de service. Pin urmare, citiți mai întâi Manualul de utilizare.

Prevenirea impregnării ecranului din cauza remanenței imaginii

Ce înseamnă impregnarea ecranului din cauza remanenței imaginii?

Efectul de burn-in nu trebuie să apară când panoul funcționează normal. Funcționarea normală presupune o modificare continuă a tiparului video. Dacă panoul afișează un model fix o perioadă mare de timp, o ușoară cădere de tensiune poate surveni între electrozii din pixelii care controlează cristalele lichide.

O astfel de diferență de tensiune între electrozi crește în timp și determină subțierea cristalelor lichide. În această situație, la schimbarea tiparului o imagine anterioară poate să rămână pe ecran.

- ⊘ Aceste informații reprezintă un ghid de prevenire a efectului de burn-in. Vizionarea unui ecran staționar pentru o perioadă lungă de timp poate cauza apariția efectului de burn-in. Această problemă nu este acoperită de garanție.

Metode de prevenire recomandate

Vizionarea unui ecran staționar pentru o perioadă lungă de timp poate cauza apariția efectului de burn-in sau de pătare. Opriți produsul atunci când nu este folosit pentru o perioadă îndelungată de timp, activați modul de economisire a energiei sau activați funcția de economizor de ecran în mișcare.

Licență



Termenii HDMI, HDMI High-Definition Multimedia Interface și sigla HDMI sunt mărci comerciale sau mărci comerciale înregistrate ale HDMI Licensing Administrator, Inc. în Statele Unite și în alte țări.

Notă referitoare la licența pentru programe cu sursă deschisă

În cazul în care utilizați software cu sursă deschisă, licențele corespunzătoare sunt disponibile în meniul produsului. Pentru informații privind nota referitoare la licența pentru programe cu sursă deschisă, contactați Samsung Open Source (<http://opensource.samsung.com>).
